

AKUMULÁTOROVÝ FUKÁR



SK

 **PROTECO**®

51.10-F-175

Popis výrobku

Stroj je určený na odľukovanie lístia a ďalších ľahkých materiálov mimo požadovaný priestor.



Pred použitím tohto produktu si prečítajte všetky pokyny. Nedodržanie všetkých nižšie uvedených pokynov môže mať za následok úraz elektrickým prúdom, požiar alebo vážne zranenie osôb.

Pri používaní spotrebiča, by mala byť dodržiavané opatrenia, vrátane nasledujúcich:

- Nepoužívajte na mokrom povrchu.
- Nenabíjajte akumulátor vonku.
- Spotrebič je určený pre domáce využitie.
- Nedovoľte, aby bol prístroj používaný ako hračka. Pri používaní deťmi alebo v ich blízkosti je nutná veľká pozornosť.
- Používajte spotrebič iba tak, ako je popísané v tomto návode.
- Ak spotrebič nefunguje, tak ako by mal, spadol, bol poškodený, ponechaný vonku alebo spadol do vody, nechajte ho skontrolovať servisným strediskom.
- Nemanipulujte s prístrojom, pokiaľ máte mokré ruky.
- Do otvorov nekladajte žiadne predmety. Nepoužívajte so zablokovaným otvorom. Chráňte spotrebič pred prachom, chlpy, vlasy a čímkolvek, čo môže obmedziť prúdenie vzduchu.
- Udržujte svoje vlasy, voľne oblečenie, prsty a všetky časti tela mimo otvory a pohyblivé časti.
- Pri fukania na schodoch dbajte na zvýšenú opatrnosť.
- Nepoužívajte elektrické náradie v prítomnosti horľavých kvapalín, plynov alebo prachu. Elektrické náradie vytvára iskry, ktoré môžu tieto látky zapáliť.
- Skladujte prístroj vnútri. Nevystavujte ho dažďu ani vode. Vyhnite sa priamemu slnku.
- Nikdy nedovoľte dospelým obsluhovať zariadenie bez správnych inštrukcií.
- Noste dlhé nohavice, topánky a rukavice. Vyvarujte sa nosenia voľných odevov a šperkov, ktoré by mohli zachytiť pohyblivými časťami stroja.
- Na prístroj netlačte silou. Prístroj bude robiť prácu lepšie a bezpečnú rýchlosťou, pre ktorú je určený.
- Udržujte pevný postoj a rovnováhu.
- Nepoužívajte prístroj, ak ho vypínač nezapína alebo navypína.
- Akýkoľvek prístroj, ktorý nie je možné ovládať spínačom je nebezpečný, a musí byť opravený.
- Nepoužívajte tento spotrebič, ak ste unavení, chorí, alebo ak ste pod vplyvom alkoholu, drog a liekov.
- Nepracujte pri zlom osvetlení.
- Pred každým použitím skontrolujte pracovný priestor.
- Používajte iba originálne náhradné diely a príslušenstvo od výrobcu.
- Použitie akýchkoľvek iných častí môže byť nebezpečné alebo môže poškodiť výrobok.

Prehľad

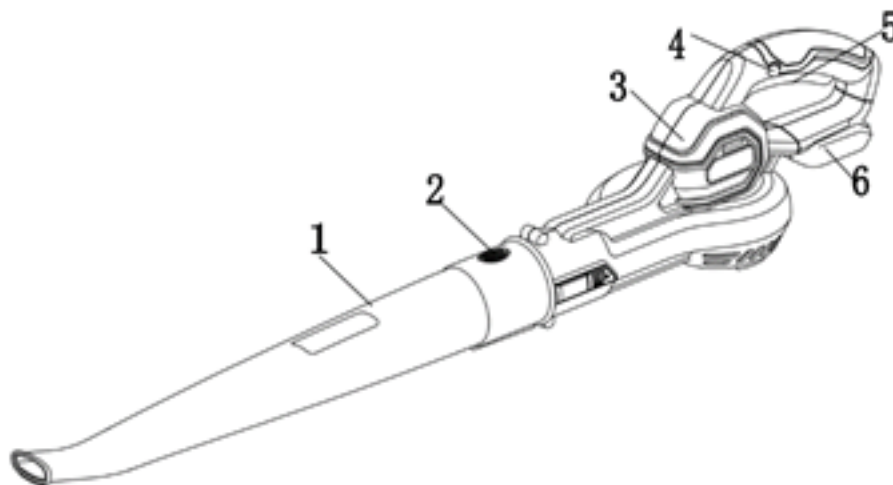

- | | |
|--|--------------------------------|
| 1. Trubice fukára | 4. Bezpečnostné tlačidlo |
| 2. Tlačidlo na uvoľnenie trubice od fukára | 5. Vypínač |
| 3. Fukár | 6. Slot pre inštaláciu batérie |

Technické parametre

Napätie	20 V
Rychlosť vzduchu	62 m/s
Objem vzduchu	54,7 CFM
Hmotnosť	1,17 kg (bez akumulátora)
Model batérie	51.99-AKU-20-2000 51.99-AKU-20-4000
Model nabíjačky	51.99-NAB-20-2000 51.99-NAB-20-4000
Nameraná hladina akustického tlaku	104,7 dB
Zaručená hladina akustického výkonu	107 dB
Vibrácie	2,5 m/s ²
Neistota	1,5 m/s ²

Akumulátorové náradie

- Nepoužívajte prístroj za dažďa.
- Pred vybratím batérie prístroj vypnite.
- Nabíjajte iba nabíjačkou špecifikovanú výrobcom. Nabíjačka je vhodná pre iný typ akumulátora môže pri použití s iným akumulátorom predstavovať riziko požiaru.
- Na nabíjanie používajte iba nabíjačku dodanú výrobcom.
- Používajte spotrebiče iba s výslovne určenými batériami.
- Zabraňte neúmyselnému spusteniu. Pred pripojením batérie, zdvíhnutím alebo prenášaním spotrebiča sa uistite, že je vypínač v polohe 'vypnuté'.
- Pred vykonávaním akýchkoľvek úprav, výmenou príslušenstva alebo uskladnením elektrického náradia odpojte akumulátor od elektrického náradia. Toto preventívne bezpečnostné opatrenie znižuje riziko náhodného spustenia elektrického náradia.
- Ak batériu nepoužívate, chráňte ju pred inými kovovými predmetmi, ako sú kancelárske sponky, mince, kľúče, klince, skrutky alebo iné malé kovové predmety, ktoré môžu prepojiť jeden terminál s druhým. Skratu môže spôsobiť popáleniny alebo požiar.
- Spotrebič nespálujte, aj keď je vážne poškodený. Batérie môžu v ohni explodovať.
- Nepoužívajte poškodený alebo upravený akumulátor. Poškodené alebo upravené batérie môžu vykazovať nepredvídateľné správanie vedúce k požiaru, výbuchu alebo riziku zranenia.
- Nevystavujte batériu alebo zariadenie ohňu ani nadmernej teplote. Vystavenie ohňu alebo teplotám nad 130 stupňov Celzia môže spôsobiť výbuch.
- Opravy nechajte vykonať kvalifikovanú osobu vykonávajúcu opravu iba s použitím originálnych náhradných dielov. Tým zaistíte zachovanie bezpečnosti výrobku.
- Neupravujte, ani sa nepokúšajte opraviť spotrebič alebo batériový modul, okrem prípadov uvedených v návode.
- Dodržiavajte všetky pokyny na nabíjanie a nenabíjajte batériu ani zariadení mimo teplotný rozsah uvedený v pokynoch. Nesprávne nabíjanie alebo teploty mimo špecifikovaný rozsah môžu poškodiť batériu a zvýšiť riziko požiaru.

Bezpečnosť detí





Pokiaľ si obsluha neuvedomuje prítomnosť detí, môže dôjsť k tragickým nehodám.





- Udržujte deti mimo pracovnú oblasť a pod starostlivou starostlivosťou zodpovednej dospelšej osoby.
- Nedovoľte deťom mladším ako 14 rokov obsluhovať tento stroj. Deti vo veku 14 rokov a starší si musia prečítať návod na obsluhu a bezpečnostné pravidlá v tejto príručke, porozumieť im, musí byť preškolený a pod dohľadom rodičov.
- Budte v strehu a vypnite stroj, ak do pracovného priestoru vstúpi dieťa alebo iná osoba.

Tieto pokyny starostlivo uložte.

Symbole na produkte

Na tomto náradí môžu byť použité niektoré z nasledujúcich symbolov. Pre pochopenie ich významu si preštudujte tabuľku nižšie. Správna interpretácia týchto symbolov Vám umožní pracovať s prístrojom lepšie a bezpečnejšie.

Symbol	Vysvetlenie
V	Napätie
A	Proud
W	Prúd
min	Čas
/min	Otáčky, zdvihy, povrchová rýchlosť, obežnej dráhy atď. za minútu
≡	Jednosmerný prúd
	Pred použitím si prečítajte všetky pokyny, porozumejte im a dodržujte všetky varovania a bezpečnostné pokyny.
	Bezpečnostné upozornenie.
	Vždy noste ochranu očí s bočnými štítmami pri prevádzke tohto zariadenia v súlade s požiadavkami normy ANSI Z87.1.
	Nevystavujte náradie vlhku.

	Udržujte okolo idúce aspoň 15 m od prístroja.
	Natiahnutie volného oblečenia do prívodu vzduchu môže spôsobiť zranenie osôb.
	Natahnutie vlasov do prívodu vzduchu môže spôsobiť zranenie osôb.
	Rotujúce lopatky obežného kolesa môžu spôsobiť vážne zranenie.

Inštalácia

 Ak sú diely poškodené, ak nemáte všetky súčasti, stroj nepoužívajte. Pokiaľ sú súčasti poškodené alebo dokonca chýba, kontaktujte servisné stredisko.

 Pred použitím skontrolujte, že bol prístroj správne zostavený.

1. Otvorte balíček.
2. Prečítajte si dokumentáciu.
3. Vyberte všetky zmontované časti z krabice.
4. Vyberte prístroj z krabice.
5. Zlikvidujte krabicu a obal v súlade s miestnymi predpismi.

Nainštalujte trubicu fukára

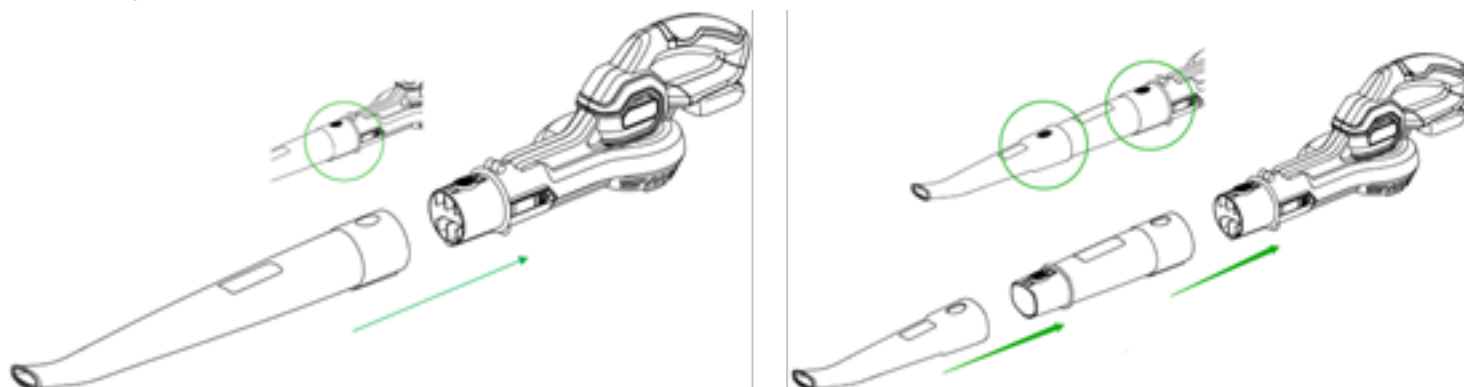

Pohybujte trubicou, kým bajonet rúrky úplne nezaskočí do polohavacieho kolíka.

Nainštalujte akumulátor

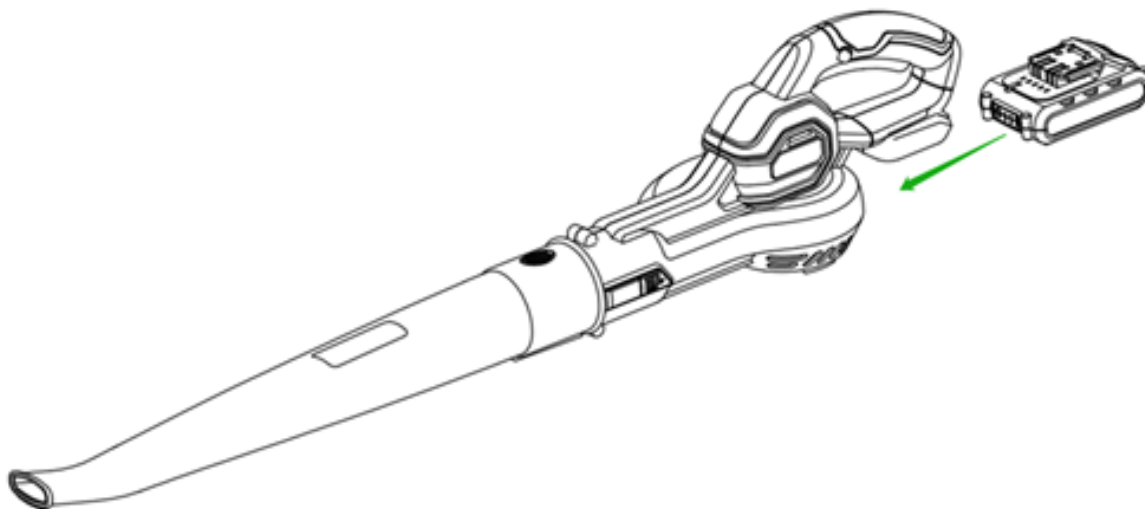

Zatlačte blok akumulátora do priestoru pre akumulátor, kým akumulátor nezapadne na miesto. Keď počujete cvaknutie, je nainštalovaný akumulátor.

 Pokiaľ je batéria alebo nabíjačka poškodená, vymeňte batériu alebo nabíjačku. Pred inštaláciou alebo vybratím akumulátora zastavte prístroj a počkajte, až motor zastaví. Prečítajte si pokyny v príručke k batérii.

Vyberte batériu

1. Stlačte a podržte tlačidlo na uvoľnenie batérie.
2. Vyberte zo zariadenia akumulátor.

Prevádzka

 Pred použitím sa uistite, že je trubicca vyfukovania pevne nainštalovaná.

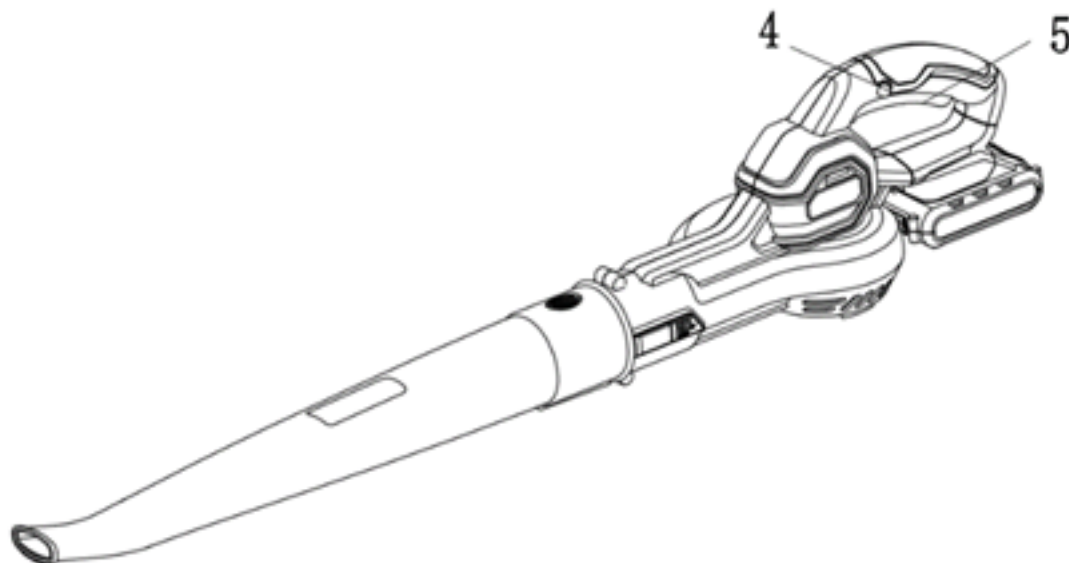

Najskôr stlačte bezpečnostné tlačidlo 4, potom stlačením spínača spustíte 5.

Zastavenie prístroje

Ak chcete prístroj zastaviť, uvoľnite spúšť (tlačidlo 5)

Typy prevádzky

- Fúkajte okolo vonkajšieho okraja nežiaduceho materiálu, aby ste zabránili rozptýlenie nežiaducich materiálov.
- Ako budete fúkať, vyčistite pomocou hrablí a metiel nežiadúci materiál.
- Pred čistením nežiaduceho materiálu v prašnom prostredí navlhčite povrchy.
- Počas prevádzky dávajte pozor na deti a domáce zvieratá.
- Prístroj pravidelne čistite.
- Po dokončení práce nežiadúci materiál zlikvidujte.

Údržba

 Nedovoľte aby sa brzdové kvapaliny, benzín, materiály na báze ropy dotýkali plastových dielov. Chemikálie môžu spôsobiť poškodenie plastu a spôsobiť, že plast bude nepoužiteľný.

Na plastové puzdro alebo súčasti nepoužívajte silné rozpúšťadla ani čistiace prostriedky.

 Pred údržbou vyberte batériu zo stroja.

Čistenie stroja

 Stroj musí byť suchý. Vlhkosť môže spôsobiť riziko úrazu elektrickým prúdom.

- Odstráňte nežiaduce materiály z vetracieho otvoru vysávačom.
- Nestriekajte vetrací otvor, ani ho dávať do rozpúšťadiel.
- Kryt a plastové súčasti očistite vlhkou a mäkkou handričkou.

Preprava a skladovanie

 Pred prepravou a skladovaním vyberte batériu zo stroja.

Pri skladovaní stroja skontrolujte, či nie je motor mokrý. Uistite sa, že stroj nemá voľné alebo poškodené časti. Pokiaľ je nutné, vykonajte tieto kroky:

- Vymeňte poškodené diely.
- Zatiahnite skrutky.
- Porozprávajte sa s osobou autorizovaného servisného strediska.
- Stroj uskladnite na suchom mieste.
- Zaisťte, aby sa do blízkosti stroja nemohli dostať deti.

Řešení problému

PROBLÉM	MOŽNÁ PRÍČINA	RIEŠENIE
Motor sa nepustí, keď stláčate spúšť.	Akumulátor nie je nainštalovaný tesne. Batérie je vybitá.	Uistite sa, že ste do zariadenia nainštalovali pevne.
Stroj sa nespustí.	Hlavný vypínač je chybný. Motor je chybný. Doska plošných spojov je chybná.	Vymeňte chybné diely v autorizovanom servisnom stredisku.
Vzduch neprúdi cez trubicu pri spustení stroja.	Vstup vzduchu alebo vývod trubice je upchatý.	Odstráňte zablokovanie.

Recyklácia

Nižšie uvedené toxické a korozívne materiály sú obsiahnuté v batériách použitých v tomto stroji. litium-iónový, toxický materiál.



Zlikvidujte všetky toxické materiály predpísaným spôsobom, aby ste zabránili kontaminácii životného prostredia. Pred likvidáciou poškodené alebo opotrebované litium-onové batérie sa obráťte na miestne príslušné zberné miesto alebo miestny orgán na ochranu životného prostredia, kde získate informácie a konkrétne pokyny. Odneste batérie do miestneho recyklačného alebo likvidačného strediska certifikovaného pre likvidáciu lítia.



Ak batérie praskne alebo sa zlomí, nenabíjajte ju a nahradte novým akumulátorom. Nepokúšajte sa ju opraviť! Aby ste predišli zraneniu a riziku požiaru, výbuchu alebo úrazu elektrickým prúdom a aby ste zabránili poškodeniu životného prostredia: Svorky a batérie zakryte silnou lepiacou páskou. **NEPOKÚŠAJTE SA** vyňať ani zničiť žiadne súčasti batérie.

Nepokúšajte sa otvoriť batériu! Pokiaľ dôjde k úniku, uvoľnené elektrolyty sú korozívne a toxické. Vyhnite sa kontaktu s kožou či s očami.

- Nevyhadzujte tieto batérie do bežného domáceho odpadu.
- Nespalujte.
- Nedávajte je tam, kde sa stanú súčasťou akejkoľvek skládky odpadu alebo komunálneho odpadu.
- Odneste ich do certifikovaného recyklačného alebo likvidačného centra.



Batériu nevyhadzujte do bežného domového odpadu. Ak je nutné batériu či prístroj vymeniť alebo ak Vám už neslúžia, riadne ju zlikvidujte v certifikovanom stredisku.



Separovaný zber použitých prístrojov a obalov vám umožní recyklovať materiály a znovu ich použiť. Použitie recyklovaných materiálov pomáha predchádzať znečisteniu životného prostredia a znižuje požiadavky na suroviny.

Batteries



Na konci ich životnosti zlikvidujte batérie s opatrnosťou pre naše životné prostredie. Batérie obsahujú materiál, ktorý je nebezpečný pre Vas a životné prostredie. Tieto materiály je potrebné likvidovať profesionálne v strediskách, ktoré prijímajú litium-onové batérie.

ZÁRUČNÍ LIST

Razítko a podpis prodejce:

Datum prodeje:

Záznamy o provedených opravách (datum, podpis):

1.

2.

3.

4.

VYHLÁSENIE O ZHODE

Výrobca: PROTECO náradí s.r.o.
Radlická 2487/99, 150 00 Praha 5
Česká republika, IČO: 47453630

Dodávateľ pre Slovenskú republiku:

PROTECO náradie s.r.o.
Blagoevova 9, 851 04 Bratislava – Petržalka, IČO: 50 635 875

Výrobok: 51.10-F-175 - fukár aku 20 V, 175 km / h PROTECO

Typ: MJ7002-03, BJ2020/11

Výrobok: spĺňa všetky príslušné ustanovenia technických predpisov, tj Predmetných smerníc Európskych spoločenstiev.

Pri posúdení zhody boli použité nasledovné normy:

EN 50636-2-100:2014
EN 55014-2:2015
EN 55014-1:2017
EN 60335-1:2012 + A11:2014+A13:2017+A1:2019+A14:2019+A2:2019

Nameraná hladina akustického výkonu: LwA 96,6 dB (A)
Garantovaná hladina akustického výkonu: LwA 105 dB (A)
IPX0 Batérie

Posúdenie zhody bolo vydané na základe skúšok vykonaných skúšobňou:

SGS Ningbo Branch, No1177, Lingyun Road, Hi Tech Zone, Ningbo China.
Na základe vydaných reportů a certifikátů č. NGBEC2104437101, SHES210100032001,
SHEM210100012201, SHEM210100012301.

Posledné dvojčíslenie roku v ktorom bolo označenie CE na výrobok umiestnené: 21

Osoba poverená kompletáciou technickej dokumentácie: Libor Knap
Podbřezí 63
518 03

V Bratislave, dňa 27.09.2021



Libor Knap
Konateľ spoločnosti
PROTECO náradie s.r.o.
Blagoevova 9
Bratislava-mestská časť Petržalka 851 04
IČ: 50635875 DIČ: 2120403230
IČ DPH: SK2120403230



SK

 **PROTECO**®

VÝROBCE:

PROTECO nářadí s.r.o.

Radlická 2487/99, Praha 5 150 00

www.proteco-naradi.cz