



## Steig- und GerüstSysteme

Gebrauchs- und Bedienungsanleitung  
**Mehr-/Vielzweckleiter**

DE

Notice d'utilisation  
**Échelle à usage multiple**

FR

Manuale di istruzioni  
**Scala multiuso**

IT

Návod na použití a obsluhu  
**Víceúčelový žebřík**

CZ

Návod na použitie a obsluhu  
**Univerzálny rebrík**

SK

Gebruiks- en bedieningshandleiding  
**Multifunctionele/universele ladder**

NL

Användnings- och bruksanvisning  
**Universalstege**

SE

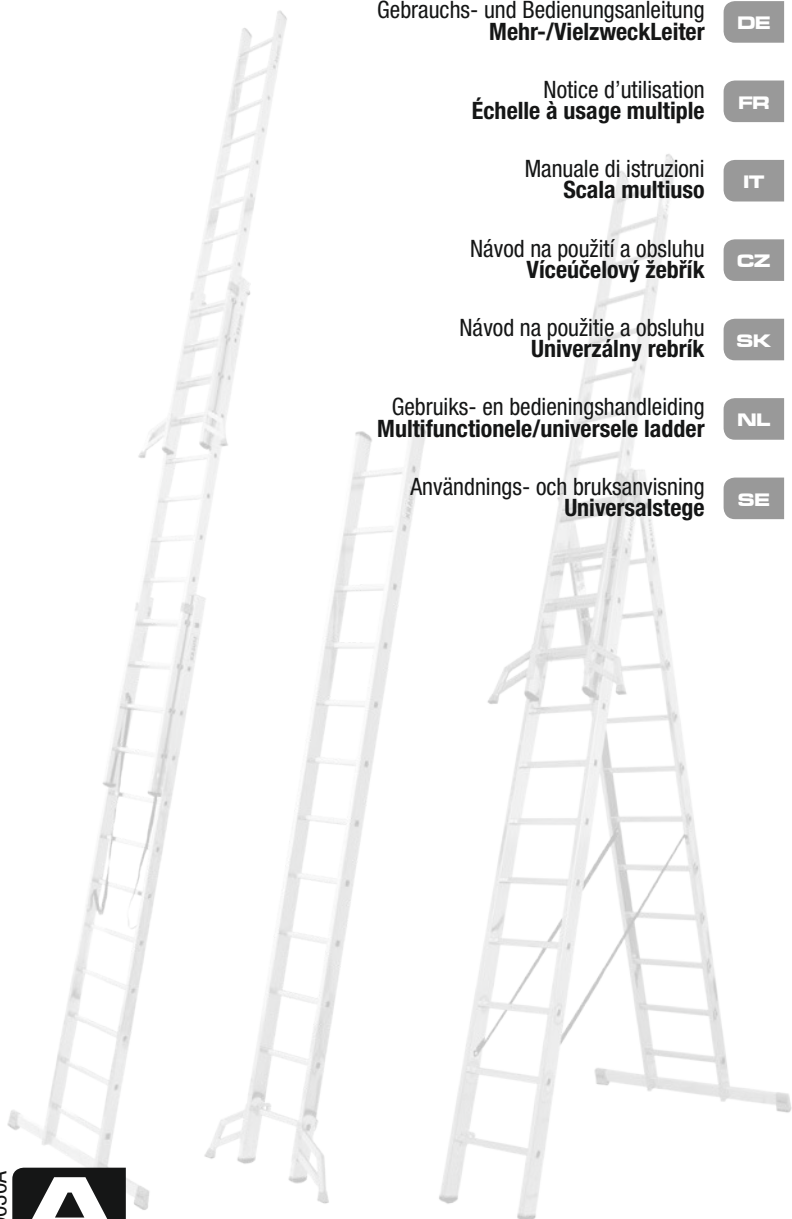

560030A



[www.krause-systems.com](http://www.krause-systems.com)

 **QUALITY**  
Since 1900

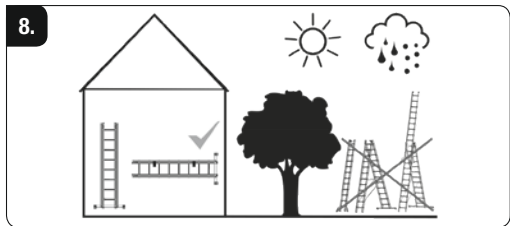
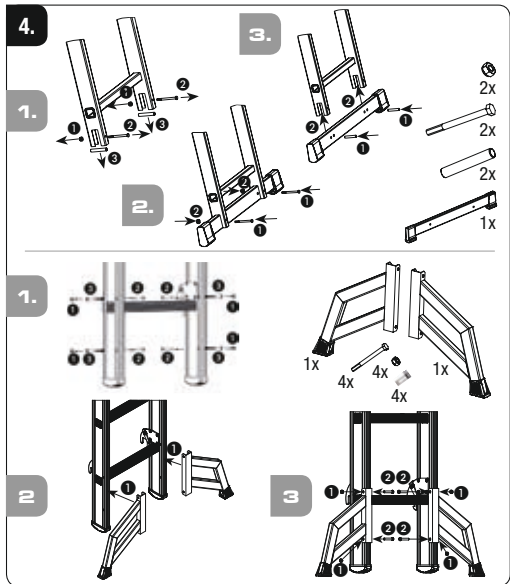
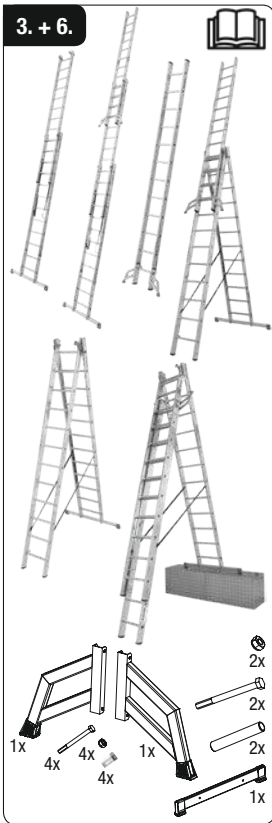

**Einleitung:** Diese Gebrauchs- und Bedienungsanleitung beschreibt die sichere Verwendung der Mehr-/Vielzweckleiter, die als Stehleiter oder Anlegeleiter eingesetzt werden kann. Bitte lesen Sie vor Gebrauch diese Gebrauchs- und Bedienungsanleitung aus Gründen der Sicherheit gut durch und bewahren sie für künftiges Nachlesen auf. Bei Weitergabe der Leiter ist die Gebrauchs- und Bedienungsanleitung mitzugeben.

DE

**1. Bestimmungsgemäßer Gebrauch:** Diese Leiter ist ein mobiles Arbeitsmittel, das an unterschiedlichen Orten eingesetzt werden kann. Mit dieser Leiter können Arbeiten geringen Umfangs in Höhen durchgeführt werden, bei denen die Verwendung anderer Arbeitsmittel nicht verhältnismäßig ist (siehe Betriebsmittelsicherheitsverordnung). Diese Leiter darf nur, wie in dieser Gebrauchs- und Bedienungsanleitung beschrieben, verwendet werden. Jede andere Verwendung gilt als nicht bestimmungsgemäß. Für Schäden, die durch nicht bestimmungsgemäßen Gebrauch entstanden sind, wird keine Haftung übernommen. Veränderungen an der Leiter, die nicht vom Hersteller autorisiert sind, führen zum Erlöschen der Garantie und Gewährleistung.

**2. Technische Informationen:** Darstellung der Mehr-/Vielzweckleiter in verschiedenen Aufstellpositionen und Auflistung ihrer Bestandteile. Die für den jeweiligen Leitertyp maßgeblichen Technischen Informationen sind auf dem Produkt angebracht. In der Tabelle finden Sie weitere Informationen.

**3. Lieferumfang:** Liste aller mitgelieferten Einzelteile (Beispiel): Leiterteile (komplett) + Gebrauchs- und Bedienungsanleitung + Quertraverse + Trigon-Traverse (wenn nötig) + Montageelemente

**4. Anleitung für den Zusammenbau:** Entsprechend Leitertyp und Lieferzustand muss die Leiter vor dem Einsatz gegebenenfalls noch vollständig montiert werden. Beschreibung /

Darstellung der Montagearbeiten, die vor dem Gebrauch der Leiter auszuführen sind. Beispiel: Montage der Quer- und Trigon-Traverse.









**5. Allgemeine Sicherheitshinweise:** Erstickungsgefahr durch Verpackung. Leitern und Verpackungsmaterial sind kein Kinderspielzeug. Bei der Benutzung der Sprossenleiter besteht grundsätzlich die Gefahr des Ab- bzw. Umstürzens. Dadurch können Personen verletzt und Gegenstände beschädigt werden. Alle Arbeiten mit und auf der Leiter sind so durchzuführen, dass diese Gefahren so gering wie möglich gehalten werden. Die Leiter ist nur für leichte Arbeiten von kurzer Dauer zu verwenden. Nicht zu lange ohne regelmäßige Unterbrechung auf der Leiter arbeiten. Müdigkeit gefährdet einen sicheren Gebrauch. Die Leiter muss für den jeweiligen Einsatz geeignet sein, und darf nur in vorgeschriebener Aufstellposition verwendet werden. Nur vorgesehene Trittplätze benutzen. Die Leiter bzw. Teile der Leiter dürfen nicht verändert werden. Auf sicheren Halt beim Arbeiten sowie beim Auf- und Abstieg ist zu achten. Die nationalen gültigen Bestimmungen und Vorschriften sind insbesondere bei professionellem Einsatz unbedingt zu beachten. Nur vom Hersteller zugelassenes Zubehör verwenden!





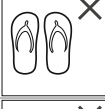

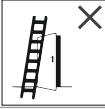
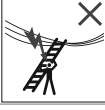

**6. Aufbau/Bedienung:** Die 3-teiligen Mehr-/Vielzweckleitern bestehen aus einer beidseitig besteigbaren, 2-teiligen Stehleiter und einer Anlegeleiter. Die Stehleiter kann zu einer Anlegeleiter (Schiebeleiter) umgerüstet werden, die Anlegeleiter kann, sofern technisch dafür vorgesehen, als separate Leiter oder als Schiebeteil an der Stehleiter verwendet werden. Die 2-teiligen Mehrzweckleitern bestehen aus einer beidseitig besteigbaren, 2-teiligen Stehleiter. Die Stehleiter kann zu einer Anlegeleiter (Schiebeleiter) umgerüstet werden.

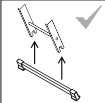
**Aufbauvarianten (Prinzipdarstellungen):** Freistehende Stehleiter mit aufgesetzter Anlegeleiter (3-teilig). Freistehende Stehleiter (2-teilig). Anlege/Schiebeleiter (3-teilig). Anlege/Schiebeleiter (2-teilig). Anlegeleiter (1-teilig) (sofern technisch dafür vorgesehen). Freistehende Stehleiter mit Treppenverstellung (2-teilig).







## 6.1 Allgemeine Sicherheitshinweise

1.		Warnung, Absturz von der Leiter.
2.		Anleitung vollständig lesen. Zusätzliche Informationen zur Leiter sind im Internet erhältlich.
3.		Die Leiter nach der Lieferung und vor jeder Benutzung prüfen, ob diese beschädigt ist. Keine beschädigte Leiter benutzen.
4.		Maximale Belastung
5.		Leiter auf ebenen, waagerechten und festen Untergrund aufstellen. Leiternfüße dürfen nicht im Erdreich versinken.
6.		Seitliches Hinauslehnen ist nicht zulässig!
7.		Verunreinigungen auf dem Boden ausschließen.
8.		Nur eine Person darf sich auf der Leiter befinden.



9.		Mit dem Gesicht zur Leiter aufsteigen und absteigen.
10.		Beim Aufsteigen, Absteigen und Arbeiten an der Leiter sicher festhalten ggf. zusätzliche Sicherheitsvorkehrungen treffen.
11.		Übermäßige seitliche Belastungen ist nicht zulässig, z.B. beim Bohren in Mauerwerk und Beton.
12.		Gegenstände, die beim Besteigen einer Leiter transportiert werden, sollten nicht schwer und leicht zu handhaben sein.
13.		Beim Aufsteigen auf die Leiter geeignetes Schuhwerk tragen.
14.		Sind Sie gesundheitlich in der Lage, die Leiter zu benutzen? Bestimmte gesundheitliche Gegebenheiten, Medikamenteneinnahme, Alkohol- oder Drogenmissbrauch können bei der Benutzung der Leiter zu einer Gefährdung der Sicherheit führen.
15.		Nicht zu lange ohne regelmäßige Unterbrechungen auf der Leiter bleiben (Müdigkeit ist eine Gefahr).
16.		Beim Transport von Leitern auf Dachträgern oder in einem LKW zur Verhinderung von Schäden sicherstellen, dass sie auf angemessene Weise befestigt oder angebracht sind.
17.		Vor der Benutzung prüfen, ob die Leiter für den jeweiligen Einsatz geeignet ist und keine Beschädigungen aufweist.
18.		Alle Verunreinigungen an der Leiter beseitigen, z.B. nasse Farbe, Schmutz, Öl oder Schnee.
19.		Leiter nicht im Freien bei ungünstigen Wetterbedingungen (z.B. starker Wind, Vereisung, Schneeglätte) benutzen.
20.		Für den gewerblichen Einsatz ist eine Risikobewertung unter Beachtung der Rechtsvorschriften im Einsatzland durchzuführen.
21.		Beim Aufstellen der Leiter ist auf das Risiko einer Kollision zu achten, z.B. mit Fußgängern, Fahrzeugen oder Türen. Türen (jedoch nicht Notausgänge) und Fenster im Arbeitsbereich sichern.
22.		Alle durch elektrische Betriebsmittel im Arbeitsbereich gegebenen Risiken feststellen, z.B. Hochspannungs-Freileitungen oder andere freiliegende elektrische Betriebsmittel.
23.		Für unvermeidbare Arbeiten unter Spannung oder in der Nähe elektrischer Freileitungen nicht Leitern benutzen, die den Strom leiten (z.B. Aluminiumleitern).
24.		Die Leiter nicht als Überbrückung benutzen.
25.		Keine konstruktive Veränderungen an der Leiter vornehmen.

26.	Die Leiter niemals während der Benutzung in eine neue Position bringen!		
27.	Leiter nicht im Freien bei ungünstigen Windverhältnissen benutzen.		
28.		Wird eine Leiter mit Stabilisatoren geliefert, müssen diese Stabilisatoren vor dem ersten Gebrauch vom Benutzer angebracht werden.	
29.		Leitern nicht von Oben positionieren.	
30.		Sichtprüfung durchführen	
31.		Sichtprüfung durchführen	
32.			Leitern für den Hausgebrauch
33.			Leitern für den gewerblichen Gebrauch





## 6.2. Verwendung als Anlegeleiter

1.		Die Leiter muss in der richtigen Aufstellposition aufgestellt werden, z.B. richtiger Anstellwinkel für Anlegeleitern (Neigungswinkel 65 bis 75°), Sprossen oder Auftritte müssen waagrecht sein.
2.		Anlegeleitern mit Stufen müssen so verwendet werden, dass sich die Stufen in einer horizontalen Lage befinden.
3.		Mindestüberstand über dem Anlegepunkt der Leiter beachten.
4.		Die Leiter darf nur in der vorgegebenen Aufstellrichtung benutzt werden.
5.		Anlegeleitern gegen ebene, feste Flächen lehnen und vor der Benutzung sichern, z.B. Anbinden oder geeignete Einrichtungen zur Sicherstellung der Standsicherheit anbringen.
6.		Die obersten drei Sprossen einer Anlegeleiter nicht als Standfläche benutzen.

### 6.3. Verwendung als Stehleiter

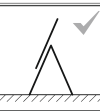
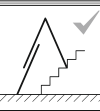
1.		Leitern nicht zum Aufsteigen auf eine andere Ebene benutzen.
2.		Die Leiter vor dem Gebrauch vollständig öffnen. Auf Funktionsfähigkeit der Spreizsicherung achten!
3.		Sofern die Leiter mit einer zusätzlichen Spreizsicherung ausgestattet ist, diese nur mit arretierter Spreizsicherung verwenden!
4.		Die Stehleiter nicht als Anlegeleiter verwenden.
5.		Bei Leitern ohne Podest/Plattform dürfen die obersten beiden Sprossen/Stufen nicht als Standfläche genutzt werden!
6.		Standhöhe Doppelleitern NL
7.		Gelenkpunkt herstellen 1
8.		Gelenkpunkt herstellen 2

### 6.4. Verwendung als Mehrzweckleiter

1.		Wird die Mehrzweckleiter als Stehleiter zusammen mit der Schiebeleiter verwendet, sind die Leiter- und Herstellerspezifischen Vorgaben beim Aufstellen unbedingt zu beachten!
2.		Besitzt die Mehrzweckleiter eine Funktion zur Treppenverstellung, sind die Leiter- und Herstellerspezifischen Vorgaben beim Aufstellen unbedingt zu beachten!
3.		Sperreinrichtungen, sofern angebracht, müssen vor der Benutzung vollständig gesichert werden.
4.		Die obersten 4 Stufen/Sprossen einer Stehleiter mit aufgesetzter Schiebeleiter nicht als Standfläche benutzen.
5.		Alle Stufen/Sprossen oberhalb des Gelenkpunktes einer Stehleiter mit aufgesetzter Schiebeleiter nicht als Standfläche benutzen

**7. Wartung/Instandhaltung:** Die Pflege und Wartung der Leiter soll deren Funktionstüchtigkeit sicherstellen. Die Leiter muss regelmäßig auf Beschädigungen überprüft werden. Die Funktion beweglicher Teile muss gewährleistet sein. Bewegliche Teile müssen regelmäßig geölt werden. Reparaturen an der Leiter müssen von einer sachkundigen Person und in Übereinstimmung mit den Anweisungen des Herstellers erfolgen. Die Reinigung der Leiter, insbesondere aller beweglichen Teile, sollte bei sichtbarer Verschmutzung sofort nach dem Gebrauch erfolgen. Nur handelsübliche, wasserlösliche Reinigungsmittel benutzen. Keine aggressiven, scheuernden Mittel verwenden. Bei gewerblichem Einsatz der Leiter ist eine regelmäßige, wiederkehrende Überprüfung auf ordnungsgemäßen Zustand durch eine befähigte Person erforderlich (Sicht- und Funktionsprüfung). Hierzu sind Art, Umfang und Fristen der erforderlichen Prüfungen festzulegen. Die Zeitabstände für die Prüfungen richten sich nach den Betriebsverhältnissen, insbesondere nach der Nutzungshäufigkeit, der Beanspruchung bei der Benutzung sowie der Häufigkeit und Schwere festgestellter Mängel bei vorangegangenen Prüfungen. Der Unternehmer hat ebenso dafür zu sorgen, dass schadhafte Leitern der Benutzung entzogen und so aufbewahrt werden, dass eine Weiterbenutzung bis zur sachgerechten Instandsetzung bzw. Entsorgung nicht möglich ist.

Leiterelement(e):	Prüfpunkte:	ja/nein	
1. Allgemeine Prüfpunkte	Alle Befestigungen (Nieten, Schrauben, Bolzen etc.) müssen vollständig vorhanden sein. Sind Befestigungen evtl. locker oder korrodiert? Sind Verunreinigungen (z.B. Schmutz, Schlamm, Lack, Öl oder Fett) an der Leiter vorhanden?	<input type="checkbox"/>	<input type="checkbox"/>
2. Leiterholm/ Leitersprossen bzw. Leiterstufen/Sicherheitsbügel	Alle Leitersprossen(stufen) müssen vollzählig vorhanden sein. Sind Leiterholme, Leiterstufen bzw. Sicherheitsbügel evtl. verbogen, verdreht, verbeult, rissig oder korrodiert? Sind Leitersprossen bzw. Leiterstufen evtl. abgenutzt, lose, korrodiert oder beschädigt? Ist die Plattform (wenn vorhanden) oder sind Teile/Befestigungen dieser beschädigt oder korrodiert oder fehlen?	<input type="checkbox"/>	<input type="checkbox"/>
3. Verbindungselemente, Leiterführung, Beschläge	Leiterführungen, Arretierungen und Sicherheitseinrichtungen auf Funktionalität und Festigkeit, sowie auf Beschädigungen und Korrosion prüfen. Sind Arretierungen, Sicherheitseinrichtungen oder Eckversteifungen evtl. beschädigt, locker oder korrodiert oder fehlen diese ganz?	<input type="checkbox"/>	<input type="checkbox"/>
4. Füße, Quertraverse	Füße, Quertraverse, auf Funktionalität und Festigkeit, sowie auf Beschädigungen und Korrosion prüfen. wüße/Endkappen müssen vorhanden sein. Sind Leiterfüße locker, verschlissen oder korrodiert?	<input type="checkbox"/>	<input type="checkbox"/>
5. Spreizsicherung	Technischer Zustand von Gurten, Ketten, Gelenken oder Aussteifungen prüfen. Sind alle Befestigungspunkte in gutem Zustand? Sind Beschädigungen, Risse, Korrosion vorhanden?	<input type="checkbox"/>	<input type="checkbox"/>
6. Leiterkennzeichnungen/ Gebrauchs- und Bedienungsanleitung	Sind alle Leiterkennzeichnungen sowie die Gebrauchs- und Bedienungsanleitung vorhanden und gut lesbar?	<input type="checkbox"/>	<input type="checkbox"/>
ERGEBNIS	Die Leiter ist in Ordnung kann weiter verwendet werden.	<input type="checkbox"/>	<input type="checkbox"/>
	Die Leiter darf erst nach einer Reparatur weiter verwendet werden.	<input type="checkbox"/>	<input type="checkbox"/>
	Die Leiter ist defekt und muss entsorgt werden.	<input type="checkbox"/>	<input type="checkbox"/>





**8. Lagerung:** Um jegliche Beschädigungen zu vermeiden ist die Leiter beim Transport (z. B. auf Dachträgern oder im Auto) sicher zu befestigen. Die Lagerung der Leiter sollte in einer trockenen Umgebung senkrecht stehend, flach liegend oder mittels geeigneter Wandhalterung an der Wand hängend erfolgen. Jegliche Beschädigungen müssen ausgeschlossen werden und alle Teile vor Witterungsverhältnissen geschützt sein. Die Leiter ist so zu lagern, dass sie vor spielenden Kindern geschützt ist und keine Personen behindert werden (evtl. Stolpergefahr). Weiterhin ist so zu lagern, dass sie nicht ohne Weiteres für kriminelle Zwecke entwendet/genutzt werden kann.







**9. Verpackung/Entsorgung:** Die Verpackung ist entsprechend den geltenden Bestimmungen und Gesetzen zu entsorgen. Nach Ende der Gebrauchsfähigkeit muss die Leiter entsprechend den geltenden Vorschriften entsorgt werden. Aluminium ist ein hochwertiges Material und sollte dem Recyclingprozess zugeführt werden. Detaillierte Auskünfte hierzu erteilt Ihre zuständige Kommune.

**10. Gebrauchsdauer:** Bei bestimmungsgemäßem Gebrauch und regelmäßiger Wartung ist die Leiter ein langfristig verwendbares Arbeitsmittel.

**11. Herstellerangaben: KRAUSE-Werk GmbH & Co. KG** • Am Kreuzweg 3 • D-36304 Alsfeld  
Tel.: +49 (0) 66 31 / 7 95-0 • Fax: +49 (0) 66 31 / 7 95-139 • E-Mail: info@krause-systems.de  
www.krause-systems.com • Ausgabedatum: 1.08.2018

Die für den jeweiligen Leitertyp maßgeblichen Technischen Informationen sind auf dem Produkt angebracht • Les informations techniques faisant foi pour le type d'échelle concerné figurent sur le produit • Le informazioni tecniche, importanti per il corrispondente tipo della scala sono approntate sul prodotto • Technické informace rozhodující pro příslušný typ žebříku jsou uvedeny na produktu • Technické informácie rozhodujúce pre príslušný typ rebríka sú umiestnené na výrobku • De voor het desbetreffende laddertype belangrijke technische informatie is aangebracht op het product • De för respektive stegtyp relevanta tekniska informationerna sitter på produkten

B.-Nr.		ca. m 		ca. m 		ca. m 		kg 	ca. kg 
		A	B	A	B	A	B		
<b>1212*/1230**</b>	2 x 6	1,80	2,80	0,90	1,70	0,70	1,70	150	6,2
	2 x 7	2,30	3,40	1,20	2,00	0,90	2,00	150	7,2
	2 x 8	2,80	3,90	1,50	2,20	1,20	2,20	150	8,2
	2 x 9	3,40	4,50	1,70	2,50	1,50	2,50	150	9,2
	2 x 10	3,90	5,00	2,00	2,80	1,80	2,80	150	10,2
	2 x 11	4,20	5,30	2,30	3,10	2,00	3,10	150	12,2
	2 x 12	4,70	5,90	2,50	3,40	2,30	3,40	150	13,6
<b>1213*/1231**</b>	2 x 13	6,10	7,30	2,80	3,60	2,60	3,60	150	15,4
	2 x 14	6,60	7,80	3,10	3,90	2,80	3,90	150	16,6
<b>1214*</b>	2 x 6	1,60	2,70	1,10	1,80	0,80	1,80	150	6,7
	2 x 7	2,20	3,20	1,30	2,10	1,10	2,10	150	7,7
	2 x 8	2,70	3,80	1,60	2,40	1,30	2,40	150	8,7
	2 x 9	3,20	4,40	1,90	2,70	1,60	2,70	150	9,7
	2 x 10	3,80	4,90	2,10	3,00	1,90	3,00	150	11,1
	2 x 11	4,30	5,50	2,40	3,20	2,20	3,20	150	12,6
	2 x 12	4,90	6,00	2,70	3,50	2,40	3,50	150	14,1
	2 x 13	5,40	6,60	2,90	3,80	2,70	3,80	150	15,6
<b>1215*</b>	2 x 6	1,60	2,70	1,10	1,80	0,80	1,80	150	7,0
	2 x 7	2,20	3,20	1,30	2,10	1,10	2,10	150	8,0
	2 x 8	2,70	3,80	1,60	2,40	1,30	2,40	150	9,0
	2 x 9	3,20	4,40	1,90	2,70	1,60	2,70	150	10,0
	2 x 10	3,80	4,90	2,10	3,00	1,90	3,00	150	11,5
	2 x 11	4,30	5,50	2,40	3,20	2,20	3,20	150	13,0
	2 x 12	4,90	6,00	2,70	3,50	2,40	3,50	150	14,5
	2 x 13	5,40	6,60	2,90	3,80	2,70	3,80	150	16,0
<b>2106*/2112**</b>	2 x 5	1,20	2,10	0,70	1,40	0,40	1,40	150	16,0
	2 x 6	1,80	2,80	1,00	1,70	0,70	1,70	150	17,0
<b>2107*</b>	2 x 7	2,00	3,00	1,20	2,00	0,90	2,00	150	19,6
	2 x 6	1,80	2,80	1,00	1,70	0,70	1,70	150	17,0

B.-Nr.		ca. m 		ca. m 		ca. m 		ca. m 		kg 	ca. kg 		
		A	B	A	B	A	B	A	B				
<b>1216*/1232**</b>	3 x 6	2,80	3,90	1,50	2,80	0,90	1,70	0,70	1,70	—	150	9,0	
	3 x 6 Tr.	2,60	3,60	1,20	2,00	0,90	1,70	0,70	1,70	1,80	2,50	150	9,0
	3 x 7	3,10	4,20	1,70	3,10	1,20	2,00	0,90	2,00	—	—	150	10,0
	3 x 7 Tr.	3,10	4,20	1,70	3,10	1,20	2,00	0,90	2,00	2,00	2,80	150	10,0
	3 x 8	3,40	4,50	2,00	3,40	1,50	2,20	1,20	2,20	—	—	150	12,0
	3 x 8 Tr.	3,40	4,50	2,00	3,40	1,50	2,20	1,20	2,20	2,30	3,10	150	12,0
	3 x 9	4,20	5,30	2,50	3,90	1,70	2,50	1,50	2,50	—	—	150	13,5
	3 x 9 Tr.	4,20	5,30	2,50	3,90	1,70	2,50	1,50	2,50	2,60	3,40	150	13,5
<b>1217*/1233**</b>	3 x 10	5,00	6,20	3,10	4,50	2,00	2,80	1,80	2,80	—	—	150	16,0
	3 x 10 Tr.	5,00	6,20	3,10	4,50	2,00	2,80	1,80	2,80	2,85	3,65	150	16,0
	3 x 11	5,30	6,40	3,30	4,80	2,30	3,10	2,00	3,10	—	—	150	18,0
	3 x 11 Tr.	5,30	6,40	3,30	4,80	2,30	3,10	2,00	3,10	—	—	150	18,0
	3 x 11 (ISR)	5,30	6,40	3,30	4,80	2,30	3,10	2,00	3,10	—	—	150	18,0
	3 x 12	6,60	7,80	4,20	5,60	2,60	3,40	2,30	3,40	—	—	150	22,5
	3 x 14	7,20	8,40	4,70	6,20	3,10	3,90	2,80	3,90	—	—	150	26,0



B.-Nr.		ca. m		ca. m		ca. m		ca. m		ca. m		kg	ca. kg	
		A	B	A	B	A	B	A	B	A	B	150 kg	ca. kg	
1218*	3 x 6	2,45	3,55	1,30	2,70	1,05	1,85	0,80	1,85	—	—	150	10,8	
	3 x 7	3,25	4,40	1,85	3,25	1,30	2,15	1,05	2,15	—	—	150	12,3	
	3 x 8	4,05	5,20	2,40	3,80	1,60	2,40	1,35	2,40	—	—	150	15,3	
	3 x 8 Tr.	4,05	5,20	2,40	3,80	1,60	2,40	1,35	2,40	2,40	3,25	150	15,3	
	3 x 9	4,85	6,05	2,95	4,40	1,85	2,70	1,60	2,70	—	—	150	16,3	
	3 x 10	5,65	6,90	3,45	4,95	2,10	3,00	1,85	3,00	—	—	150	17,8	
	3 x 10 Tr.	5,65	6,90	3,45	4,95	2,10	3,00	1,85	3,00	2,95	3,80	150	17,8	
	3 x 11	6,50	7,75	4,00	5,50	2,40	3,25	2,15	3,25	—	—	150	22,1	
	3 x 12	7,30	8,60	4,55	6,05	2,65	3,55	2,40	3,55	—	—	150	26,7	
	3 x 12 Tr.	7,30	8,60	4,55	6,05	2,65	3,55	2,40	3,55	3,45	4,35	150	26,7	
	3 x 13	8,10	9,45	5,05	6,60	2,95	3,80	2,70	3,80	—	—	150	28,3	
	3 x 14	8,90	10,25	5,60	7,20	3,20	4,10	2,95	4,10	—	—	150	30,8	
	1219*	3 x 6	2,45	3,55	1,30	2,70	1,05	1,85	0,80	1,85	—	—	150	11,5
		3 x 7	3,25	4,40	1,85	3,25	1,30	2,15	1,05	2,15	—	—	150	13,0
3 x 8		4,05	5,20	2,40	3,80	1,60	2,40	1,35	2,40	—	—	150	16,0	
3 x 8 Tr.		4,05	5,20	2,40	3,80	1,60	2,40	1,35	2,40	2,40	3,25	150	16,0	
3 x 9		4,85	6,05	2,95	4,40	1,85	2,70	1,60	2,70	—	—	150	17,0	
3 x 9 Tr.		4,85	6,05	2,95	4,40	1,85	2,70	1,60	2,70	2,65	3,55	150	17,0	
3 x 10		5,65	6,90	3,45	4,95	2,10	3,00	1,85	3,00	—	—	150	18,5	
3 x 10 Tr.		5,65	6,90	3,45	4,95	2,10	3,00	1,85	3,00	2,95	3,80	150	18,5	
3 x 11		6,50	7,75	4,00	5,50	2,40	3,25	2,15	3,25	—	—	150	20,0	
3 x 12		7,30	8,60	4,55	6,05	2,65	3,55	2,40	3,55	—	—	150	27,5	
3 x 12 Tr.		7,00	8,05	4,25	5,80	2,65	3,55	2,40	3,55	3,45	4,35	150	27,5	
3 x 13		8,10	9,45	5,05	6,60	2,95	4,80	2,70	3,80	—	—	150	29,0	
3 x 14		8,90	10,25	5,60	7,20	3,20	4,10	2,95	4,10	—	—	150	31,0	

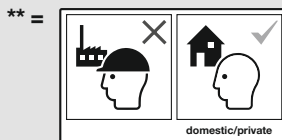

B.-Nr.:



**Art.No. 129789**

**Tribilo Vielzweckleiter Treppe 3x12 Spr.**  
 Tribilo multipurp. ladder, stair 3x12 rg.  
 Tribilo sokcélú létra 3x12 Fokos lf. —va  
 Drabina RP 3x12TR Tribilo  
 Tribilo Лест универс ДФ 3x12 пер.



**Certificate**  
**EN 131**  
**Norm**



1218  
 B.-Nr. 1218  
 27,000 kg  
 H: ca. 7,300 m  
 L: ca. 8,600 m

KRAUSZ-  
 werk GmbH & Co. KG  
 Am Kreuzweg 3  
 D-36304 ALSFELD  
 www.krauso-systems.de

**Introduction:** Cette notice d'utilisation décrit la façon d'utiliser en toute sécurité l'échelle à usage multiple, qui peut être utilisée en tant qu'escabeau ou en tant qu'échelle simple. Avant toute utilisation, veuillez lire cette notice d'utilisation attentivement, pour des raisons de sécurité, et la conserver pour pouvoir vous y reporter ultérieurement. Si vous cédez l'échelle, vous devez également remettre cette notice d'utilisation.

**1. Utilisation conforme aux fins pour lesquelles l'escabeau a été prévu:** Cette échelle est un moyen de travail mobile pouvant être utilisé en différents endroits. Cette échelle permet de réaliser des travaux d'envergure réduite, à des hauteurs auxquelles l'utilisation d'autres moyens de travail est disproportionnée (voir Ordonnance sur les matériels d'exploitation). Cette échelle ne doit être utilisée que de la façon décrite dans la présente notice d'utilisation. Tout autre utilisation est considérée comme n'étant pas conforme aux fins pour lesquelles l'échelle a été prévue. Nous n'assumons aucune responsabilité pour les dommages résultant d'une utilisation non-conforme. Ce type d'échelles doit de préférence être utilisé à l'intérieur. Les modifications apportées à l'échelle, sans l'autorisation du fabricant, conduisent à l'annulation de la garantie commerciale et de la garantie légale.

**2. Informations techniques:** Présentation de l'échelle à usage multiple dans différentes positions d'installation et liste de ses composants. Les informations techniques faisant foi pour le type d'escabeau concerné figurent sur le produit. Vous trouverez des informations complémentaires sur le tableau.

**3. Étendue de la fourniture:** Liste de tous les éléments fournis (exemple): Éléments de l'échelle (complets) + notice d'utilisation + traverse transversale + traverse Trigon (si nécessaire) + éléments de montage

**4. Instruction de montage:** En fonction du type d'échelle et de la façon dont celle-ci est livrée, l'échelle doit le cas échéant être entièrement montée avant de pouvoir être utilisée. Description / présentation des travaux de montage qui doivent être effectués avant d'utiliser l'échelle. Exemple: montage de la traverse transversale et de la traverse Trigon.

**5. Consignes générales de sécurité:** L'emballage constitue un risque de suffocation. L'utilisation de cette échelle s'accompagne de principe d'un risque d'écrasement ou de renversement. Il peut en résulter des blessures de personnes et des endommagements d'objets. Les échelles et le matériau d'emballage ne sont pas des jouets. Tous les travaux avec et sur l'échelle doivent être réalisés de façon à réduire le plus possible ces dangers. L'échelle ne doit être utilisée que pour des travaux légers de courte durée. Ne pas travailler trop longtemps sur l'échelle sans observer des pauses régulières. La fatigue remet en cause la sécurité d'utilisation. L'échelle doit être adaptée à l'utilisation envisagée et elle ne doit être utilisée que dans la position d'installation prescrite. N'utiliser que les surfaces d'appui du pied (girons) qui ont été prévues. Des modifications ne doivent pas être apportées à l'échelle et aux éléments de l'échelle. Veiller à avoir un parfait appui en travaillant, de même qu'en montant sur l'échelle et en descendant de celle-ci. Les dispositions et prescriptions nationales en vigueur doivent impérativement être respectées, en particulier dans le cas d'une utilisation professionnelle. N'utiliser que les accessoires homologués par le fabricant.

**6. Montage / utilisation:** Les échelles à usage multiple en 3 parties sont composées d'un escabeau en 2 parties à accès des deux côtés, et d'une échelle simple. L'escabeau peut être transformé en une échelle simple échelle simple (échelle coulissante). L'échelle simple peut, dans la mesure où elle a été techniquement prévue à ces fins, être utilisée en tant qu'échelle séparée ou en tant qu'élément coulissant sur l'escabeau. Les échelles à usage multiple en 2 parties sont composées d'un escabeau en 2 parties à accès des deux côtés. L'escabeau peut être transformé en une échelle simple (échelle coulissante).

**Variantes d'installation (schémas de principe):** Échelle double sur pieds avec échelle simple rapportée (3 parties). Échelle double sur pieds (2 parties). Échelle simple / échelle coulissante (3 parties). Échelle simple / échelle coulissante (2 parties). Échelle simple (1 partie) (dans la mesure où elle a été techniquement prévue à ces fins). Échelle double sur pieds avec réglage des marches (2 parties).

## 6.1 Consignes générales de sécurité

1.





Mise en garde, chute de l'échelle

2.  Lire entièrement la notice. Des informations complémentaires concernant l'échelle sont disponibles sur Internet.

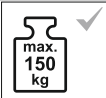
3.  Après la livraison et avant toute utilisation, vérifier si l'échelle est endommagée. Ne pas utiliser l'échelle si elle est endommagée.

4.  Charge maximale

5.  Placer l'échelle sur un support de niveau, horizontal et résistant. Les pieds de l'échelle ne doivent pas s'enfoncer dans la terre.

6.  Il n'est pas autorisé de se pencher sur le côté !

7.  Éliminer les souillures se trouvant au sol.

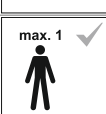
8.  Une seule personne doit se trouver sur l'échelle.

9.  Monter sur l'échelle et en descendre, visage tourné vers l'échelle.

10.  Pour monter sur l'échelle, en descendre et travailler sur l'échelle, bien s'agripper. Le cas échéant, prendre des précautions de sécurité complémentaires.

11.  Les charges latérales disproportionnées ne sont pas autorisées, par exemple lorsque l'on perce dans des murs et dans le béton.

12.  Les objets que l'on transporte lorsque l'on monte sur une échelle ne doivent pas être lourds et ils doivent être faciles à manipuler.

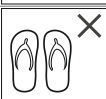
13.  Pour monter sur l'échelle, porter des chaussures appropriées.

14.  Votre santé vous permet-elle d'utiliser l'échelle ? Certains états de santé, la prise de médicaments, l'utilisation abusive d'alcool ou de drogues peuvent remettre en cause la sécurité lorsque l'on utilise l'échelle.

15. Ne pas rester trop longtemps sur l'échelle sans observer des pauses régulières (la fatigue constitue un danger).

16. Lorsque l'on transporte des échelles sur des galeries de toits ou dans un camion, veiller à ce que celles-ci soient fixées ou placées d'une façon adaptée, afin d'empêcher tout endommagement.
17. Avant d'utiliser l'échelle, vérifier si elle convient pour l'utilisation envisagée et s'assurer qu'elle ne présente pas d'endommagements.
18. Éliminer toutes les souillures présentes sur l'échelle, p. ex. la peinture fraîche, l'encrassement, l'huile ou la neige.
19. Ne pas utiliser l'échelle à l'extérieur lorsque les conditions atmosphériques sont défavorables (p. ex. vent fort, verglas, sol rendu glissant par la neige).
20. Pour une utilisation professionnelle, il convient de procéder à une évaluation des risques en respectant les prescriptions légales en vigueur dans le pays d'utilisation.

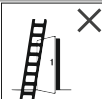
21.  Lors de l'installation de l'échelle, veiller à éviter tout risque de collision, p. ex. avec des piétons, véhicules ou portes. Sécuriser les portes (mais pas les issues de secours) et les fenêtres se trouvant dans la zone de travail.

22.  Recenser tous les risques résultant de moyens d'exploitation électriques dans la zone de travail, p. ex. des lignes à haute tension ou autres moyens d'exploitation électrique indépendants.

23. S'il est inévitable de travailler sous tension ou à proximité de lignes aériennes électriques, ne pas utiliser des échelles conductrices de courant (des échelles en aluminium, par exemple).

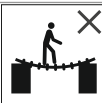
24.  Ne pas utiliser l'échelle en tant que pontage.

25.  Ne pas apporter de modifications à la construction de l'échelle.

26. Ne jamais placer l'échelle dans une nouvelle position pendant son utilisation !

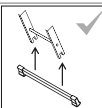

27. Ne pas utiliser l'échelle à l'extérieur lorsque les conditions de vent sont défavorables.



28.  Si une échelle est livrée avec des stabilisateurs, ceux-ci doivent être mis en place par l'utilisateur, avant la première utilisation.

29.  Ne pas positionner les échelles par le haut.

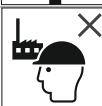



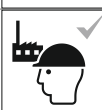

30.  Procéder à un contrôle visuel

31.  Procéder à un contrôle visuel.





32.   Échelles à usage domestique.



33.   Échelles à usage professionnel.

## 6.2. Utilisation en tant qu'échelle simple

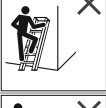



-  ✓  
L'échelle doit être placée dans la position d'installation correcte, par exemple: angle de pose correct pour échelles simples (angle d'inclinaison 65 à 75°). Les barreaux ou les marchepieds doivent être à l'horizontale.
-  ✓  
Les échelles simples avec marches doivent être utilisées de sorte que les marches se trouvent dans une position horizontale.
-  ✓  
Respecter le dépassement minimum au-dessus du point de pose de l'échelle.
-  ✓  
L'échelle ne doit être utilisée que dans le sens d'installation prédéfini.
-  ✗  
Mettre les échelles simples en appui contre des surfaces de niveau et résistantes, et les sécuriser avant de les utiliser, par exemple : les attacher ou mettre en place des dispositifs appropriés pour assurer la stabilité.
-  ✗  
Ne pas utiliser les trois barreaux supérieurs d'une échelle simple en tant que surface sur laquelle on se tiendra.

## 6.3. Utilisation en tant qu'escabeaux

-  ✗  
Ne pas utiliser les échelles pour monter sur un autre niveau.
-  ✓  
Ouvrir entièrement l'échelle avant de l'utiliser. S'assurer de la fonctionnalité de la sécurité anti-écartement !
-  ✓  
Dans la mesure où l'échelle est équipée d'une sécurité anti-écartement complémentaire, elle ne doit être utilisée qu'avec la sécurité anti-écartement bloquée !
-  ✗  
Ne pas utiliser l'escabeau en tant qu'échelle simple.
-  ✗  
Dans le cas d'échelles sans piédestal / plateforme, les deux barreaux / marches du haut ne doivent pas être utilisés en tant que surface sur laquelle on se tiendra !
-  ✓  
Hauteur de travail échelles doubles NL.

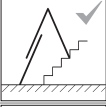
7.  Établir le point d'articulation 1
8.  Établir le point d'articulation 2

#### 6.4. Utilisation en tant qu'échelle à usage multiple

1.  Si l'échelle à usage multiple est utilisée en tant qu'escabeau, conjointement avec l'échelle coulissante, les instructions spécifiques de l'échelle et du fabricant doivent absolument être respectées lors de l'installation !
2.  Si l'échelle à usage multiple comporte une fonction de réglage des marches, les instructions spécifiques de l'échelle et du fabricant doivent absolument être respectées lors de l'installation !
3.  Les dispositifs de blocage, si en place, doivent être entièrement sécurisés avant l'utilisation.
4.  Ne pas utiliser comme surface d'appui les 4 marches/échelons supérieurs d'un escabeau avec échelle coulissante rapportée.
5.  Ne pas utiliser comme surface d'appui l'ensemble des marches/échelons se trouvant au-dessus du point d'articulation d'un escabeau avec échelle coulissante rapportée.

**7. Maintenance / Entretien:** L'entretien et la maintenance de l'échelle sont destinés à assurer son aptitude au fonctionnement. L'échelle doit être régulièrement vérifiée, pour voir si elle présente des endommagements. Le fonctionnement des éléments mobiles doit être garanti. Les éléments mobiles doivent être régulièrement huilés. Les réparations de l'échelle doivent être effectuées par une personne compétente, en conformité avec les instructions du fabricant. Le nettoyage de l'échelle et, en particulier, de tous ses éléments mobiles, doit être effectué immédiatement après utilisation, en cas d'encrassement visible. N'utiliser que des produits de nettoyage du commerce, solubles dans l'eau. Ne pas utiliser de produits agressifs et abrasifs. Dans le cas d'une utilisation professionnelle de l'échelle, un contrôle récurrent et régulier, destiné à s'assurer du bon état de l'échelle, doit être impérativement effectué par une personne habilitée (contrôle visuel et contrôle fonctionnel). À ces fins, le type, l'étendue et les délais d'exécution des contrôles nécessaires doivent être définis. Les fréquences de contrôle sont fonction des conditions d'utilisation et, en particulier, de la fréquence d'utilisation, de la sollicitation de l'échelle lors de son utilisation, de la fréquence et de la gravité des défauts constatés lors de précédents contrôles. L'entrepreneur doit également veiller à ce que les échelles endommagées soient retirées de l'utilisation et qu'elles soient rangées de sorte qu'il ne soit pas possible de les réutiliser avant qu'elles n'aient été correctement remises en état ou avant qu'elles n'aient pu être éliminées/détruites.

Élément(s) de l'échelle:	Points de contrôle:	oui/no	
1. Points de contrôle généraux	Toutes les fixations (rivets, vis, boulons, etc.) doivent être présentes dans leur intégralité. Des fixations sont-elles desserrées ou corrodées ? Des souillures (p. ex. encrassement, boue, peinture, huile ou graisse) sont-elles présentes sur l'échelle ?	<input type="checkbox"/>	<input type="checkbox"/>
2. Montant/barreaux de l'échelle et marches de l'échelle/étrier de sécurité	Tous les barreaux (marches) de l'échelle doivent être présents dans leur intégralité. Les montants de l'échelle, les marches de l'échelle et l'étrier de sécurité sont-ils déformés, tordus, cabossés, fissurés ou corrodés ? Les barreaux de l'échelle ou les marches de l'échelle sont-ils usés, desserrés, corrodés ou endommagés ? La plateforme (si présente) ou des éléments/fixations de celle-ci sont-ils endommagés ou corrodés ou encore manquants ?	<input type="checkbox"/>	<input type="checkbox"/>

3. Éléments de raccordement, guide-câble, ferrures	Vérifier la fonctionnalité et la résistance des guide-câbles, des blocages et des dispositifs de sécurité, et vérifier s'ils présentent des endommagements et s'ils sont corrodés. Les blocages ou dispositifs de sécurité ou encore renforts d'angles sont-ils endommagés, desserrés ou corrodés, ou sont-ils totalement manquants?	<input type="checkbox"/>	<input type="checkbox"/>
4. Pieds, traverse	Vérifier la fonctionnalité et la résistance des pieds et de la traverse, et vérifier s'ils présentent des endommagements et s'ils sont corrodés. Tous les pieds de l'échelle/les capuchons d'extrémité doivent être présents. Les pieds de l'échelle sont-ils desserrés, usés ou corrodés ?	<input type="checkbox"/>	<input type="checkbox"/>
5. Sécurité anti-écartement	Vérifier l'état technique des sangles, chaînes, articulations ou renforcements. Tous les points de fixation sont-ils en bon état ? Existe-t-il des endommagements, fissures, corrosion ?	<input type="checkbox"/>	<input type="checkbox"/>
6. Marquages des échelles/notice d'utilisation	Tous les marquages des échelles, de même que la notice d'utilisation, sont-ils présents et bien lisibles ?	<input type="checkbox"/>	<input type="checkbox"/>
RÉSULTAT	L'échelle est correcte et peut continuer à être utilisée.	<input type="checkbox"/>	<input type="checkbox"/>
	L'échelle ne doit être réutilisée qu'après une réparation.	<input type="checkbox"/>	<input type="checkbox"/>
	L'échelle est défectueuse et doit être éliminée/détruite.	<input type="checkbox"/>	<input type="checkbox"/>

**8. Stockage:** Pour éviter tout endommagement, l'échelle doit être fixée de façon sûre pour son transport (p. ex. sur des galeries de toits ou dans la voiture). L'échelle doit être entreposée dans un environnement sec, en position debout, à plat ou accrochée au mur à l'aide d'un support mural approprié. Toutes les précautions doivent être prises pour empêcher qu'elle ne s'endommage et tous ses éléments doivent être protégés contre les intempéries. L'échelle doit être entreposée de sorte qu'elle ne soit pas accessible aux enfants qui jouent et qu'elle ne constitue pas un obstacle pour les personnes (risque éventuel de trébuchement). Elle doit par ailleurs être entreposée de sorte qu'elle ne puisse pas être facilement dérobée/utilisée dans de mauvaises intentions.

**9. Emballage / élimination:** L'emballage doit être éliminé conformément aux dispositions et lois en vigueur. Une fois que l'échelle n'est plus apte à l'utilisation, elle doit être éliminée/détruite conformément aux prescriptions en vigueur. L'aluminium est un matériau de grande qualité qui doit être recyclé. La commune à laquelle vous appartenez vous donnera des informations détaillées à cet égard.

**10. Durée d'utilisation:** Si elle est utilisée conformément aux fins pour lesquelles elle a été prévue et si elle fait l'objet d'une maintenance régulière, l'échelle est un outil de travail utilisable pendant longtemps.

**11. Herstellerangaben: KRAUSE-Werk GmbH & Co. KG** • Am Kreuzweg 3 • D-36304 Alsfeld  
 Tel.: +49 (0) 66 31 / 7 95-0 • Fax: +49 (0) 66 31 / 7 95-139 • E-Mail: info@krause-systems.de  
 www.krause-systems.com • Date d'édition: 1.08.2018

**Úvod:** Tento návod na použití a obsluhu popisuje bezpečné používání víceúčelového žebříku, který může být použit jako stojací nebo příložný žebřík. Před použitím si prosím dobře přečtete tento Návod na použití a obsluhu z důvodů bezpečnosti a uschovejte ho pro budoucí použití. Při předávání žebříku je třeba předat i Návod na použití a obsluhu.

**1. Použití dle určení:** Tento žebřík je mobilní pracovní prostředek, který může být použit na různých místech. S tímto žebříkem mohou být prováděny práce malého rozsahu ve výškách, při kterých není použití jiných pracovních prostředků poměrné (viz Nařízení o bezpečnosti provozních prostředků). Tento žebřík smí být používán pouze tak, jak je popsáno v tomto Návodu na použití a obsluhu. Jakékoliv jiné použití se nepovažuje za použití dle určení. Za škody, které tímto použitím v rozporu s určením vzniknou, nepřebíráme záruku. Tento druh žebříků by měl být používán především v interiéru. Změny na žebříku, které nejsou výrobcem autorizovány, vedou k zániku záruky a jejího plnění.

**2. Technické informace:** Zobrazení víceúčelového žebříku v různých možnostech postavení a seznam jeho součástí. Technické informace rozhodující pro příslušný typ žebříku jsou umístěny na výrobku. Další informace najdete v tabulce.

**3. Rozsah dodávky:** Seznam všech zároveň dodávaných jednotlivých dílů (příklad): Části žebříku (komplet) + Návod na použití a obsluhu + příčná traverza + trojúhelníková traverza (je-li třeba) + montážní prvky

**4. Návod na sestavení:** Podle typu žebříku a stavu dodávky musí být žebřík před použitím případně ještě úplně smontován. Popis / znázornění montážních prací, které je třeba provést před použitím žebříku. Příklad: montáž příčné a trojúhelníkové traverzy.

**5. Všeobecné bezpečnostní pokyny:** Nebezpečí udušení obalem. Při používání tohoto žebříku existuje zásadně nebezpečí spadnutí, resp. převrácení. Tím mohou být osoby zraněny a předměty poškozeny. Žebříky a obalový materiál nejsou hračkami pro děti. Všechny práce s žebříkem a na něm je třeba provádět tak, aby tato nebezpečí byla co možná minimální. Žebřík lze používat pouze pro lehké práce po kratší dobu. Na žebříku nepracovat příliš dlouho bez pravidelného přerušování. Únava ohrožuje bezpečné použití. Žebřík musí být vhodný pro příslušné použití a smí být používán pouze v předepsané pozici postavení. Používat pouze plochy určené pro stoupnutí. Žebřík, resp. části žebříku, nesmějí být měněny. Je třeba dbát na bezpečné držení při práci, jakož i při stoupaní po žebříku a sestupování. Je třeba bezpodmínečně respektovat národní platná ustanovení a předpisy, zejména při profesionálním použití. Používat pouze příslušenství schválené výrobcem.

**6. Sestavení / Obsluha:** Třídílné víceúčelové žebříky se skládají z oboustranně k výstupu použitelného, dvoudílného stojacího žebříku a příložného žebříku. Stojací žebřík může být přestaven na příložný žebřík (vysouvací žebřík), příložný žebřík může být, pokud jsou k tomu dány technické předpoklady, použit jako separátní žebřík nebo jako vysouvací část u stojacího žebříku. Dvoudílné víceúčelové žebříky sestávají z oboustranně k výstupu použitelného, dvoudílného stojacího žebříku. Stojací žebřík může být změněn na příložný žebřík (vysouvací žebřík). Bezpečné postavení a polohování příložného žebříku. Namontovat traverzu (je-li k dispozici).

**Varianty sestavení (základní znázornění):** Volně stojící stojací žebřík s nasazeným příložným žebříkem (třídílný). Volně stojící stojací žebřík (dvoudílný). Příložný/vysouvací žebřík (třídílný). Příložný/vysouvací žebřík (dvoudílný). Příložný žebřík (jednodílný) (pokud je k tomu technicky určen). Volně stojící stojací žebřík s přestavováním stupňů (dvoudílný).

## 6.1 Všeobecné bezpečnostní předpisy





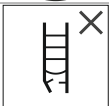





- 











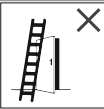

1. Varování před pádem ze žebříku
- 

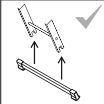
2. Přečíst kompletně návod. Dodatečné informace k žebříku jsou k dispozici na internetu.
- 

3. Žebřík po dodání a před každým použitím zkontrolovat, zda není poškozený. Nepoužívat poškozený žebřík.



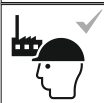



<p>4.</p> 	<p>Maximální zatížení</p>
<p>5.</p> 	<p>Žebřík postavit na rovný, vodorovný a pevný základ. Nohy žebříku se nesmějí zabořit do země.</p>
<p>6.</p> 	<p>Vyklánění do strany není přípustné!</p>
<p>7.</p> 	<p>Vyvarovat se znečištění na podlaze.</p>
<p>8.</p> 	<p>Na žebříku se smí nacházet pouze jedna osoba.</p>
<p>9.</p> 	<p>Na žebřík vstupovat a sestupovat z něj čelem k němu.</p>
<p>10.</p> 	<p>Při stoupaní, sestupování a pracích na žebříku se pevně držet, příp. provést dodatečná bezpečnostní opatření.</p>
<p>11.</p> 	<p>Nadměrná boční zatížení nejsou přípustná, např. při vrtání do zdi a betonu.</p>
<p>12.</p> 	<p>Předměty, které jsou při stoupaní na žebřík nesený, by neměly být těžké a být lehce manipulovatelné.</p>
<p>13.</p> 	<p>Při stoupaní na žebřík nosit vhodnou obuv.</p>
<p>14.</p> 	<p>Jste zdravotně způsobilí žebřík používat? Určité zdravotní danosti, užívání léků, nadměrné požívání alkoholu nebo omamných látek může vést při použití žebříku k ohrožení bezpečnosti.</p>
<p>15.</p>	<p>Nezůstávat na žebříku příliš dlouho bez pravidelných přestávek (únava je riziko).</p>
<p>16.</p>	<p>Při převozu žebříků na střešních nosičích nebo v nákladním voze zajistit k zabránění škodám tak, že se přiměřeným způsobem žebřík upevní nebo umístí.</p>
<p>17.</p>	<p>Před použitím zkontrolovat, zda je žebřík pro příslušné použití vhodný a nevykazuje žádná poškození.</p>
<p>18.</p>	<p>Odstranit veškerá znečištění na žebříku, např. mokrá barva, špína, olej či sněh.</p>
<p>19.</p>	<p>Nepoužívat žebřík venku za nepříznivých povětrnostních podmínek (např. silný vítr, námraza, náledí).</p>
<p>20.</p>	<p>Při použití v rámci podnikatelské činnosti je třeba provést vyhodnocení rizika při respektování právních předpisů v zemi použití.</p>

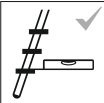





21.		Při postavení žebříku je třeba dbát na riziko kolize, např. s chodci, vozidly či dveřmi. Dveře (avšak nikoliv nouzové východy) a okna v pracovní oblasti zabezpečit.	
22.		Zjistit všechna rizika daná elektrickými provozními prostředky v pracovní oblasti, např. vysoké napětí volných vedení nebo jiné volně položené elektrické provozní prostředky.	
23.		Pro nevyhnutelné práce pod napětím nebo v blízkosti elektrických volných vedení nepoužívat žebříky, které vedou elektrický proud (např. hliníkové žebříky).	
24.		Nepoužívat žebřík jako přemostění.	
25.		Neprovádět žádné změny v konstrukci žebříku.	
26.		Během používání neuvádět žebřík nikdy do nové polohy!	
27.		Žebřík nepoužívat venku za nepříznivých povětrnostních podmínek.	
28.		Je-li žebřík dodáván se stabilizátory, musí být tyto stabilizátory před prvním použitím uživatelem namontovány.	
29.		Žebříky nestavět odshora.	
30.		Provést vizuální kontrolu.	
31.		Provést vizuální kontrolu.	
32.			Žebříky pro domácí použití.
33.			Žebříky pro použití v podnikatelské činnosti.

## 6.2. Použití jako příložný žebřík



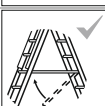

1.		Žebřík musí být postaven ve správné pozici, např. správný úhel nastavení pro příložné žebříky (úhel sklonu 65 až 75°), příčky nebo stupně musí být v horizontální poloze.
2.		Opěrné žebříky se stupni musí být používány tak, aby se stupně nacházely v horizontální poloze.

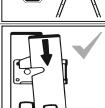
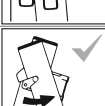
3.		Respektujte minimální přesah nad bodem přiložení žebříku.
4.		Žebřík smí být používán pouze v určené poloze k postavení.
5.		Příložné žebříky opřít o pevné plochy a před použitím zajistit, k zajištění bezpečnosti, např. přivázat nebo použít vhodná zařízení.
6.		Nejvyšší tři příčky příložného žebříku nepoužívejte jako plochu ke stání.

### 6.3. Použití jako stojací žebřík

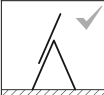
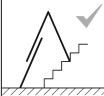
1.		Žebříky nepoužívat ke vstupu na jiné plochy.
2.		Žebřík před použitím zcela otevřít. Dbát na funkčnost vzpěrného zajištění!
3.		Pokud je žebřík vybaven dodatečnou bezpečnostní vzpěrou, použít žebřík pouze s aretovanou vzpěrou!
4.		Stojací žebřík nepoužívat jako příložný žebřík.
5.		U žebříků bez podesty / plošiny nesmějí být poslední dvě nejvyšší příčky / stupně používány jako plocha pro stání!
6.		Výška stání na dvojitém žebříku NL.
7.		Vytvořit kloubový bod 1.
8.		Vytvořit kloubový bod 2.

## 6.4. Použití jako víceúčelový žebřík

1.		Je-li víceúčelový žebřík používán společně s vysouvacím žebříkem jako stojací žebřík, je třeba při postavení bezpodmínečně respektovat specifická zadání pro žebřík od výrobce!
2.		Má-li víceúčelový žebřík funkci pro nastavení stupňů, je třeba při postavení bezpodmínečně respektovat specifická zadání pro žebřík od výrobce!
3.		Blokovací zařízení, pokud jsou umístěna, musí být před použitím zcela zajištěna.
4.		<b>Die obersten 4 Stufen/Sprossen einer Stehleiter mit aufgesetzter Schiebeleiter nicht als Standfläche benutzen.</b>
5.		<b>Alle Stufen/Sprossen oberhalb des Gelenkpunktes einer Stehleiter mit aufgesetzter Schiebeleiter nicht als Standfläche benutzen</b>

**7. Údržba/Servis:** Péče o žebřík a údržba má zajistit jeho funkčnost. Žebřík musí být pravidelně kontrolován z hlediska poškození. Funkce pohyblivých částí musí být zaručena. Pohyblivé části musí být pravidelně olejovány. Opravy na žebříku musí být prováděny odbornou osobou a v souladu s pokyny výrobce. Čištění žebříku, zejména všech pohyblivých částí, by mělo být provedeno při viditelném znečištění okamžitě po použití. Používat pouze běžné, vodou ředitelné čisticí prostředky. Nepoužívat agresivní, drsné prostředky. Při průmyslovém použití žebříku je nutná pravidelná, opakující se kontrola z hlediska řádného stavu, prováděná způsobitou osobou (vizuální kontrola a kontrola funkčnosti). K tomu je třeba stanovit druh, rozsah a lhůty potřebných kontrol. Časové intervaly pro kontrolu se řídí podle provozních poměrů, zejména podle četnosti užívání, náročnosti při použití, jakož i četnosti a obtížnosti zjištěných závad při předchozích zkouškách. Podnikatel se musí též postarat o to, aby vadné žebříky byly staženy z používání a uloženy tak, aby další použití až do odborné opravy, resp. likvidace nebylo možné.

Prvek/prvky žebříku:	kontrolní body:	ano/ne
1. Všeobecné kontrolní body	Všechna upevnění (nůty, šrouby, čepy atd.) musí být plně k dispozici. Jsou upevnění, příp. uvolněná nebo zkorodovaná? Jsou znečištěná (např. špína, bahno, lak, olej nebo mazadlo) na žebříku?	<input type="checkbox"/> <input type="checkbox"/>
2. Traverza/příčky žebříku, resp. stupně/bezpečnostní držadla žebříku	Všechny příčky (stupně) žebříku musí být v plném počtu. Je traverza žebříku, stupně, resp. bezpečnostní držadla případně zohýbané, prasklé či zkorodované? Jsou příčky žebříku, resp. stupně příp. opotřebené, uvolněné, zkorodované či poškozené? Je plošina (pokud je k dispozici) nebo jsou její části/ upevnění poškozeny, zkorodovány či chybí?	<input type="checkbox"/> <input type="checkbox"/>
3. Spojovací prvky, vedení vodičů, kování	Vedení vodičů, aretace a bezpečnostní zařízení zkontrolovat z hlediska funkčnosti a pevnosti, jakož i poškození a koroze. Jsou aretace či bezpečnostní zařízení nebo vyztužení rohů, příp. poškozeny, uvolněny či zkorodované, nebo tyto zcela chybí?	<input type="checkbox"/> <input type="checkbox"/>
4. Nohy, příčné traverzy	Nohy, příčné traverzy zkontrolovat z hlediska funkčnosti a pevnosti, jakož i poškození a koroze. Všechny nohy žebříku/koncové uzávěry musí být k dispozici. Jsou nohy žebříku uvolněné, opotřebené či zkorodované?	<input type="checkbox"/> <input type="checkbox"/>
5. Zabezpečení vzpěrou	Zkontrolovat technický stav pásů, řetězů, kloubů či výztuží. Jsou všechny body upevnění v dobrém stavu? Existují poškození, praskliny, koroze?	<input type="checkbox"/> <input type="checkbox"/>
6. Označení žebříku/ Návod na použití a obsluhu	Jsou všechna označení žebříku, jakož i Návod na použití a obsluhu k dispozici a dobře čitelné?	<input type="checkbox"/> <input type="checkbox"/>

VÝSLEDEK	Žebřík je v pořádku, může být dále používán.	<input type="checkbox"/>	<input type="checkbox"/>
	Žebřík smí být dále používán až po opravě.	<input type="checkbox"/>	<input type="checkbox"/>
	Žebřík je vadný a musí být zlikvidován.	<input type="checkbox"/>	<input type="checkbox"/>

**8. Skladování:** Aby se zabránilo jakýmkoliv poškozením, je třeba žebřík při transportu (např. na střešních nosičích nebo v autě) bezpečně upevnit. Skladování žebříku by mělo být v suchém prostředí, svisle stojící, naplocho ležící nebo pomocí vhodného držáku visící na stěně. Jakákoliv poškození musí být vyloučena a všechny části chráněny před povětrnostními vlivy. Žebřík je třeba skladovat tak, aby byl chráněn před hrajkami dětí a neohrožoval žádné osoby (příp. nebezpečí klopýtnutí). Dále je třeba ho skladovat tak, aby nemohl být jen tak odcizen /použit pro kriminální účely.

**9. Balení/Likvidace:** Balení je třeba likvidovat podle platných ustanovení a zákonů. Na konci použitelnosti musí být žebřík podle platných předpisů zlikvidován. Hliník je cenný materiál a měl by být odvezen k recyklaci. Podrobné informace k tomu dostanete od své příslušné obce.

**10. Doba použití:** Při použití dle určení a pravidelné údržbě je žebřík dlouhodobě použitelným pracovním prostředkem.

**11. Údaje výrobce: KRAUSE-Werk GmbH & Co. KG** • Am Kreuzweg 3 • D-36304 Alsfeld  
 Tel.: +49 (0) 66 31 / 7 95-0 • Fax: +49 (0) 66 31 / 7 95-139 • E-Mail: info@krause-systems.de  
 www.krause-systems.com • Datum vydání: 1.08.2018

**Úvod:** Tento návod na používanie a obsluhu opisuje bezpečné používanie univerzálneho/viacúčelového rebríka, ktorý sa môže používať ako stojatý rebrík alebo príložný rebrík. Pred použitím si, prosím, dobre prečítajte tento Návod na použitie a obsluhu z dôvodov bezpečnosti a uschovajte ho na budúce použitie. Pri postúpení rebríka je potrebné odovzdať tiež Návod na použitie a obsluhu.

SK

**1. Použitie podľa určenia:** Tento rebrík je mobilný pracovný prostriedok, ktorý môže byť používaný na rôznych miestach. S týmto rebríkom môžu byť vykonávané práce malého rozsahu vo výškach, pri ktorých používanie iných pracovných prostriedkov nie je primerané (pozri Nariadenie o bezpečnosti prevádzkových prostriedkov). Tento rebrík smie byť používaný iba tak, ako je popísané v tomto Návode na použitie a obsluhu. Akékoľvek iné použitie sa nepovažuje za použitie podľa určenia. Za škody, ktoré týmto používaním v rozpore s určením vzniknú, nepreberáme záruku. Tento druh rebríkov by mal byť používaný predovšetkým v interiéri. Zmeny na rebríku, ktoré nie sú výrobcom autorizované, vedú k zániku záruky a jej plnenia.

**2. Technické informácie:** Zobrazenie univerzálneho/viacúčelového rebríka v rozličných polohách inštalácie a zoznam jeho komponentov. Technické informácie rozhodujúce pre príslušný typ rebríka sú umiestnené na výrobku. V tabuľke nájdete ďalšie informácie.

**3. Rozsah dodávky:** Zoznam všetkých zároveň dodávaných jednotlivých dielov (príklad): Diely rebríka (kompletné) + návod na používanie a obsluhu + priečna traverza + trojuholníková traverza (ak je potrebná) + montážne prvky

**4. Návod na zostavenie:** Podľa typu rebríka a stavu dodávky musí byť rebrík pred použitím prípadne ešte úplne zmontovaný. Opis/znázornenie montážnych prác ktoré treba vykonať pred použitím rebríka. Príklad: Montáž priečnej a trojuholníkovej traverzy.









**5. Všeobecné bezpečnostné pokyny:** Nebezpečenstvo udusenía obalom. Pri používaní tohto rebríka existuje zásadne nebezpečenstvo spadnutia, resp. prevrátenia. Tým môžu byť zranené osoby a poškodené predmety. Rebríky a obalový materiál nie sú hračkami pre deti. Všetky práce s rebríkom a na ňom je potrebné vykonávať tak, aby bolo toto nebezpečenstvo podľa možnosti minimálne. Rebrík je možné používať iba na ľahké práce a kratší čas. Na rebríku nepracujte príliš dlho bez pravidelného prerušovania. Únava ohrozuje bezpečné používanie. Rebrík musí byť vhodný na príslušné používanie a smie byť používaný iba v predpísanej pozícii postavenia. Používajte iba plochy určené na stúpanie. Rebrík, resp. časti rebríka sa nesmú meniť. Je potrebné dbať na bezpečné držanie pri práci, ako aj pri stúpaní po rebríku a zostupovaní z neho. Je potrebné bezpodmienečne rešpektovať národné platné ustanovenia a predpisy, najmä pri profesionálnom používaní. Používajte iba príslušenstvo schválené výrobcom.



**6. Montáž/Obsluha:** 3-dielne univerzálne / viacúčelové rebríky pozostávajú z 2-dielneho stojateho rebríka, na ktorý je možné stúpať z oboch strán a príložného rebríka. Stojatý rebrík sa môže prestaviť na príložný rebrík (posuvný rebrík), príložný rebrík sa môže, pokiaľ je na to technicky plánovaný, použiť ako samostatný rebrík alebo ako posuvný diel na stojatom rebríku.

2-dielne univerzálne rebríky pozostávajú z dvojdielného stojateho rebríka, pochôdzneho z oboch strán. Stojatý rebrík sa môže prestaviť na príložný rebrík (posuvný rebrík).

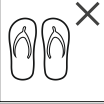

**Variety montáže (principiálne zobrazenia):** Volné stojaté rebríky s nasadeným príložným rebríkom (3-dielnym). Volné stojaté rebríky (2-dielne). Príložné / posuvné rebríky (3-dielne). Príložné / posuvné rebríky (2-dielne). Príložné rebríky (1-dielne) (pokiaľ nie sú na to technicky plánované). Volné stojaté rebríky s prestavením stupňoy (2-dielne).

## 6.1 Všeobecné bezpečnostné predpisy

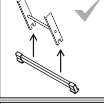



-  1. Varovanie, pád z rebríka.
-  2. Prečítajte kompletne návod. Dodatočné informácie k rebríku sú k dispozícii na internete.
-  3. Rebrík po dodaní a pred každým použitím skontrolujte, či nie je poškodený. Nepoužívajte poškodený rebrík.
-  4. Maximálne zaťaženie
-  5. Rebrík postavte na rovný, vodorovný a pevný základ. Nohy rebríka sa nesmú zaboriť do zeme.
-  6. Vykláňanie na stranu nie je prípustné!
-  7. Vyvarujte sa znečisteniu na podlahe.
-  8. Na rebríku sa smie nachádzať iba jedna osoba.
-  9. Na rebrík vstupujte a zostupujte z neho čelom k nemu.
-  10. Pri stúpaní, zostupovaní a prácach na rebríku sa pevne držte, príp. vykonajte dodatočné bezpečnostné opatrenia.
-  11. Nadmerné bočné zaťaženia nie sú prípustné, napr. pri vŕtaní do steny a betónu.

12.  Predmety, ktoré sú pri stúpaní na rebrík nesené, by nemali byť ťažké a malo by sa s nimi dať ľahko manipulovať.
13.  Pri stúpaní na rebrík noste vhodnú obuv.
14.  Ste zdravotne spôsobilí na používanie rebríka? Určité zdravotné danosti, užívanie liekov, nadmerné požívanie alkoholu alebo omamných látok môže pri použití rebríka viesť k ohrozeniu bezpečnosti.
15. Nezostávajú na rebríku príliš dlho bez pravidelných prestávok (únava je riziko).
16. Pri prevoze rebríkov na strešných nosičoch alebo v nákladnom voze kvôli zabráneniu škodám zabezpečte, aby sa rebrík primeraným spôsobom upevnil alebo umiestnil.
17. Pred použitím skontrolujte, či je rebrík na príslušné používanie vhodný a nevykazuje žiadne poškodenia.
18. Odstráňte všetky znečistenia na rebríku, napr. mokrá farba, špina, olej alebo sneh.
19. Nepoužívajte rebrík vonku pri nepriaznivých poveternostných podmienkach (napr. silný vietor, námraza, náľadie).
20. Pre komerčné použitie je potrebné vykonať posúdenie rizika za dodržania právnych predpisov v krajine nasadenia.
21.  Pri postavení rebríka je potrebné dbať na riziko kolízie, napr. s chodcami, vozidlami či dverami. Dvere (avšak nie núdzové východy) a okná v pracovnej oblasti zabezpečte.
22.  Zistite všetky riziká dané elektrickými prevádzkovými prostriedkami v pracovnej oblasti, napr. vysoké napätie voľných vedení alebo iné voľne položené elektrické prevádzkové prostriedky.
23. Pre nevyhnutné práce pod napätím alebo v blízkosti elektrických voľných vedení nepoužívajte rebríky, ktoré vedú elektrický prúd (napr. hliníkové rebríky).
24.  Nepoužívajte rebrík ako premostenie.
25.  Nevykonávajte žiadne zmeny v konštrukcii rebríka.
26. Počas používania neuvádzajte rebrík nikdy do novej polohy!
27. Rebrík nepoužívajte vonku za nepriaznivých veterných podmienok.
28.  Ak je rebrík dodávaný so stabilizátormi, musia byť tieto stabilizátory namontované pred prvým použitím používateľom.
29.  Rebríky neumiestňujte do polohy zhora.
30.  Vykonajte vizuálnu kontrolu.



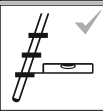







31.		Vykonajte vizuálnu kontrolu.
32.		Rebríky na použitie v domácnosti.
33.		Rebríky na komerčné použitie.

## 6.2. Používanie ako príložný rebrík





1.		Rebrík sa musí inštalovať v správnej inštaláčnej polohe, napr. správny uhol inštalácie pre príložné rebríky (uhol sklonu 65 až 75°), priečky alebo výstupy musia byť vodorovné.
2.		Príložné rebríky so stupňami sa musia použiť tak, aby sa stupne nachádzali v horizontálnej polohe.
3.		Zohľadnite minimálny presah nad príložným bodom rebríka.
4.		Rebrík sa smie používať iba v plánovanom smere inštalácie.
5.		Príložné rebríky opierajte proti rovným, pevným plochám a pred použitím ich zabezpečte, napr. napojením alebo vhodnými zariadeniami na zabezpečenie stability.
6.		Najvrchnejšie tri priečky príložného rebríka nepoužívajte ako plochu na státie.

## 6.3. Použitie ako stojatý rebrík

1.		Rebríky nepoužívajte na vstup na iné plochy.
2.		Rebrík pred použitím celkom otvorte. Dbajte na funkčnosť vzperného zaistenia!
3.		Pokiaľ je rebrík vybavený dodatočnou bezpečnostnou vzperou, použite rebrík iba s aretovanou vzperou!
4.		Stojatý rebrík nepoužívajte ako príložný rebrík.

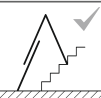
 <p>5.</p>	<p>Pri rebríkoch bez podesty/plošiny nesmú byť posledné dve najvyššie priečky/stupne používané ako plocha na státie!</p>
 <p>6.</p>	<p>Výška státia dvojité rebríky NL.</p>
 <p>7.</p>	<p>Vytvor. kĺbového bodu 1</p>
 <p>8.</p>	<p>Vytvor. kĺbového bodu 2</p>

#### 6.4. Používanie ako univerzálny rebrík

 <p>1.</p>	<p>Ak sa použije univerzálny rebrík ako stojatý rebrík spolu s posuvným rebríkom, treba pri inštalácii bezpodmienečne dodržiavať zadania výrobcu špecifické pre rebrík!</p>
 <p>2.</p>	<p>Ak má univerzálny rebrík funkciu prestavenia stupňov, treba pri inštalácii bezpodmienečne dodržať zadania výrobcu špecifické pre rebrík!</p>
 <p>3.</p>	<p>Zahradzovacie zariadenia, pokiaľ sú upevnené, sa musia pred použitím úplne zabezpečiť.</p>
 <p>4.</p>	<p>Die obersten 4 Stufen/Sprossen einer Stehleiter mit aufgesetzter Schiebeleiter nicht als Standfläche benutzen.</p>
 <p>5.</p>	<p>Alle Stufen/Sprossen oberhalb des Gelenkpunktes einer Stehleiter mit aufgesetzter Schiebeleiter nicht als Standfläche benutzen</p>

**7. Údržba/Servis:** Starostlivosť o rebrík a údržba majú zaistiť jeho funkčnosť. Rebrík musí byť pravidelne kontrolovaný z hľadiska poškodenia. Funkcia pohyblivých častí musí byť zaručená. Pohyblivé časti musia byť pravidelne olejované. Opravy na rebríku musia byť vykonávané odbornou osobou a v súlade s pokynmi výrobcu. Čistenie rebríka, najmä všetkých pohyblivých častí, by malo byť vykonávané pri viditeľnom znečistení okamžite po použití. Používajte iba bežné, vodou riediteľné čistiace prostriedky. Nepoužívajte agresívne, drsné prostriedky. Pri komerčnom použití rebríka je nutná pravidelná, opakujúca sa kontrola z hľadiska riadneho stavu, vykonávaná spôsobilou osobou (vizuálna kontrola a kontrola funkčnosti). Na to je potrebné stanoviť druh, rozsah a lehoty potrebných kontrol. Časové intervaly pre kontrolu sa riadia podľa prevádzkových pomerov, najmä podľa početnosti používania, náročnosti pri používaní, ako aj početnosti a obtiažnosti zistených porúch pri predchádzajúcich skúškach. Podnikateľ sa musí tiež postarať o to, aby boli chybné rebríky stiahnuté z používania a uložené tak, aby nebolo možné ďalšie používanie až do odbornej opravy, resp. likvidácie.

Prvok/prvky rebríka:	kontrolné body:	áno/nie
1. Všeobecné kontrolné body	Všetky upevnenia (nity, skrutky, čapy atď.) musia byť plne k dispozícii. Sú upevnenia, príp. uvoľnené alebo skorodované? Sú na rebríku znečistenia (napr. špina, bahno, lak, olej alebo mazadlo)?	<input type="checkbox"/> <input type="checkbox"/>

2. Traverza/priečky rebrika, resp. stupne/ bezpečnostné držadlá rebrika	Všetky priečky (stupne) rebrika musia byť v plnom počte. Sú traverza rebrika, stupne, resp. bezpečnostné držadlá prípadne ohnuté, prasknuté alebo skorodované? Sú priečky rebrika, resp. stupne príp. opotrebované, uvoľnené, skorodované alebo poškodené? Je plošina (ak je k dispozícii) alebo sú jej diely/upevnenia poškodené, skorodované alebo chýbajú?	<input type="checkbox"/>	<input type="checkbox"/>
3. Spojovacie prvky, vedenie vodičov, kovanie	Vedenia vodičov, aretáciu a bezpečnostné zariadenia skontrolujte z hľadiska funkčnosti a pevnosti, ako aj poškodenia a korózie. Sú aretácie alebo bezpečnostné zariadenia alebo rohové výstuže príp. poškodené, uvoľnené alebo skorodované alebo tieto celkom chýbajú?	<input type="checkbox"/>	<input type="checkbox"/>
4. Nohy, priečne traverzy	Nohy, priečne traverzy skontrolujte z hľadiska funkčnosti a pevnosti, ako aj poškodenia a korózie. Všetky nohy rebrika/koncové uzávery musia byť k dispozícii. Sú nohy rebrika uvoľnené, opotrebované alebo skorodované?	<input type="checkbox"/>	<input type="checkbox"/>
5. Zabezpečenie vzperou	Skontrolujte technický stav pásov, reťazí, kĺbov alebo výstuží. Sú všetky body upevnenia v dobrom stave? Existujú poškodenia, praskliny, korózia?	<input type="checkbox"/>	<input type="checkbox"/>
6. Označenie rebrika/ Návod na použitie a obsluhu	sú všetky označenia rebrika, ako aj Návod na použitie a obsluhu k dispozícii a dobre čitateľné?	<input type="checkbox"/>	<input type="checkbox"/>
VÝSLEDOK	Rebrik je v poriadku, môže byť naďalej používaný.	<input type="checkbox"/>	<input type="checkbox"/>
	Rebrik smie byť ďalej používaný až po oprave.	<input type="checkbox"/>	<input type="checkbox"/>
	Rebrik je chybný a musí byť zlikvidovaný.	<input type="checkbox"/>	<input type="checkbox"/>

**8. Skladovanie:** Aby sa zabránilo akýmkoľvek poškodeniam, je potrebné rebrik pri transporte (napr. na strešných nosičoch alebo v aute) bezpečne upevniť. Skladovanie rebrikov by malo byť v suchom prostredí, zvislo stojace, naplocho ležiace alebo pomocou vhodného držiaka visiace na stene. Akékoľvek poškodenie musí byť vylúčené a všetky časti musia byť chránené pred poveternosnými vplyvmi. Rebrik je potrebné skladovať tak, aby bol chránený pred hrajúcimi sa deťmi a neohrozoval žiadne osoby (príp. nebezpečenstvo zakopnutia). Ďalej je potrebné ho skladovať tak, aby nemohol byť len tak odcudzený/použitý na kriminálne účely.

**9. Balenie/Likvidácia:** Balenie je potrebné likvidovať podľa platných ustanovení a zákonov. Na konci použiteľnosti musí byť rebrik podľa platných predpisov zlikvidovaný. Hliník je cenný materiál a mal by byť odvezený na recykláciu. Podrobné informácie k tomu dostanete od svojej príslušnej obce.

**10. Doba použitia:** Pri používaní podľa určenia a pravidelnej údržbe je rebrik dlhodobou použiteľným pracovným prostriedkom.

**11. Údaje výrobcu: KRAUSE-Werk GmbH & Co. KG** • Am Kreuzweg 3 • D-36304 Alsfeld  
 Tel.: +49 (0) 66 31 / 7 95-0 • Fax: +49 (0) 66 31 / 7 95-139 • E-Mail: info@krause-systems.de  
 www.krause-systems.com • Dátum vydania: 1.08.2018

**Inledning:** Denna användnings- och bruksanvisning beskriver den säkra användningen av universalstegen som kan användas som trappstege och som enkelstege. Av säkerhetsskäl skall användnings- och bruksanvisningen läsas noga innan användningen och sparas för framtida användning. När stegen byter ägare skall även användnings- och bruksanvisningen överlämnas.

**1. Avsedd användning:** Stegen är ett mobilt arbetsredskap som kan användas på olika platser. Med hjälp av stegen kan mindre jobb utföras på höjder där användningen av andra arbetsredskap inte är rimlig (se arbetsmiljöföreskrifter). Stegen får bara användas enligt beskrivningarna i denna användnings- och bruksanvisning. All annan användning gäller som icke ändamålsenlig. Vi tar inget ansvar för skador som uppstår genom icke avsedd användning. Förändringar på stegen som inte har godkänts av leverantören leder till att garantin och leverantörsansvaret upphör.

**2. Tekniska informationer:** Bilder på universalstegen i olika uppställningspositioner och lista på dess beståndsdelar. De för respektive stegtyp relevanta tekniska informationerna sitter på produkten. I tabellen finns ytterligare informationer.

**3. Leveransomfång:** Lista på alla medföljande komponenter (exempel): Stegdelar (komplett) + användnings- och bruksanvisning + tvärstag + Trigon- stag (vid behov) + montageelement

**4. Instruktioner för montaget:** Beroende på stegens typ och leveranstillstånd skall stegen eventuellt monteras komplett innan användningen. Beskrivning / visning av montagearbeten som skall utföras innan stegen används. Exempel: Montage av tvär- och trigon-stag.

**5. Allmänna säkerhetsinstruktioner:** Kvävningsrisk genom förpackningen. Stegar och förpackningsmaterial är inga leksaker för barn. Vid stegens användning finns en principiell risk för fall resp. vältande. Det kan försäkra person- och materiella skador. All arbete med och på stegen skall utföras så att dessa risker minimeras. Stegen skall bara användas för enklare jobb under kortare tid. Arbetet på stegen får inte vara för länge utan avbrott. Trötthet riskerar den säkra användningen. Stegen skall vara lämpad för respektive användning och får bara användas i den föreskrivna uppställningspositionen. Använd bara de avsedda stegyterna. Stegen resp. stegens delar får inte förändras. Du skall kontrollera att Du8 har säkert fäste under arbetet och under upp- och nedstigningen. De gällande nationella bestämmelserna och föreskrifterna måste följas, speciellt under professionell användning. Endast av leverantören godkänt tillbehör får användas!







**6. Montering / användning:** 3-delade universalstegar består av en dubbelsidig bestigbar 2-delad trappstege och en enkelstege. Trappstegen skall ändras till en enkelstege (skjutstege), enkelstegen kan, om den är tekniskt avsedd för det, användas som separat stege eller som skjutkomponent på trappstegen. 2-delade universalstegar består av en dubbelsidig bestigbar 2-delad trappstege. Trappstegen kan ändras till en enkelstege (skjutstege)











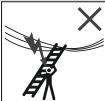

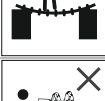
**Uppsättningsvarianter (principskisser):** Fristående trappstege med påsatt enkelstege (3-delad). Fristående trappstege (2-delad). Enkel- / skjutstege (3-delad). Enkel- / skjutstege (2-delad). Enkelstege (1-delad) (om tekniskt avsedd för det). Fristående trappstege med stegsjustering (2-delad).

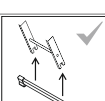
### 6.1. Allmänna säkerhetsinstruktioner



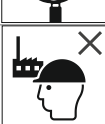



1.  Varning, fall från stegen

2.  Instruktionen skall läsas i sin helhet. Ytterligare informationer om stegen finns på Internet.







3.		Efter leverans och före varje användning skall kontrolleras att stegen är oskadad. Skadade stegar skall inte användas.
4.		Maximal belastning
5.		Stegen skall placeras på plant, vågrätt och fast underlag. Stegens fötter får inte sjunka ned i underlaget.
6.		Det är inte tillåtet att luta sig åt sidan!
7.		Smuts på golvet skal tas bort.
8.		Endast en person får vistas på stegen.
9.		Upp- och nedstigning skall ske med ansiktet mot stegen.
10.		Håll Dig alltid i vid upp-, nedstigning samt under arbete på stegen. Använd v. b. ytterligare säkerhetsåtgärder.
11.		För höga belastningar i sidled är inte tillåtna. T.ex. vid borring i murar och betong.
12.		Föremål som transporteras under uppstigning på stegen får inte vara för tunga och otympliga.
13.		Använd lämpliga skodon under uppstigning på stegen.
14.		Tillåter Din hälsa att använda stegen? Vissa hälsoproblem, bruk av mediciner, alkohol- och drogmisbruk kan med användning av stegen innebära en säkerhetsrisk.
15.		Arbeta inte för länge på stegen utan regelbundna raster. (Trötthet är en fara)
16.		Vid transport av stegar på takräcken eller lastbil skall, för att undvika skador, säkerställas att de säkras eller fästs på lämpligt sätt.
17.		Innan användningen skall kontrolleras att stegen är lämpad för respektive användning och inte är skadad.
18.		Alla föroreningar på stegen skall tas bort. T.ex. våt färg, smuts, olja eller snö.

19.			Stegar får inte användas utomhus under dåliga väderförhållanden (t.ex. stark vind, nedisning, snöhalka).
20.	För yrkesmässig användning skall en riskbedömning enligt användarlandets lagar genomföras.		
21.			Vid placering av stegen skall hänsyn tas för risk av kollisioner med t.ex. gående, fordon eller dörrar. Dörrar (dock inte nödutgångar) och fönster i arbetsområdet skall låsas.
22.			Kontrollera arbetsområdet på faror genom elektriska driftmedel t.ex. högspänningsledningar eller andra friliggande elektriska ledningar.
23.	För oundvikliga arbeten under spänning eller i närheten av elektriska friledningar skall aldrig stegar användas som leder strömmen (t.ex. aluminiumstegar).		
24.			Stegar får inte användas som brygga.
25.			Inga konstruktiva förändringar på stegen är tillåtna.
26.	Stegar får aldrig förflyttas under användningen!		
27.	Stegar får inte användas utomhus under farliga vindförhållanden.		
28.			Om en stege levereras med stabilisatorer skall dessa monteras av brukaren före den första användningen.
29.			Stegar får inte placeras uppifrån.
30.			Utför en visuell kontroll.
31.			Utför en visuell kontroll.
32.			Stegar för användning i hemmet.
33.			Stegar för professionell användning.

## 6.2. Användning som enkelstege

-  1. Stegen skall placeras i korrekt uppsättningsposition t.ex. korrekt lutningsvinkel för enkelstegar (lutningsvinkel 65 till 75°), stegar och trappsteg skall vara vågräta.
-  2. Enkelstegar med steg skall användas så att stegen befinner sig i en horisontal position.
-  3. Beakta det minimala utsticket över stegens anläggningspunkt.
-  4. Stegen får bara användas i den förutbestämda uppsättningsriktningen
-  5. Ankelstegar skall lutas mot fasta ytor och säkras innan användningen t.ex. genom att bindas fast eller montering av anordningar som säkrar ståndsäkerheten.
-  6. Enkelstegens översta tre steg får inte användas som ståndyta.

## 6.3. Användning som trappstege

-  1. Stegen får inte användas för att klättra till andra våningar.
-  2. Stegen skall innan användningen öppnas helt. Kontrollera spretningssäkringens funktion!
-  3. Om stegen har utrustats med en extra spretningssäkring får den bara användas när denne har låsts!
-  4. Trappstegen får inte användas som enkelstege.
-  5. På stegar utan plattform får de två översta stegpinnarna/ steg inte användas för att stå på!
-  6. Steghöjd dubbelstegar NL

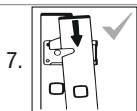

7. Upprätta ledpunkt 1



8. Upprätta ledpunkt 2

#### 6.4. Användning som universalstege

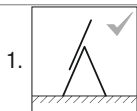

1. När trappstegen används som universalstege tillsammans med skjutstegen skall de steg- och leverantörsspecifika kraven för uppställningen beaktas!

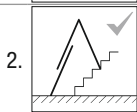

2. Om universalstegen har en funktion för stegjustering skall de steg- och leverantörsspecifika kraven för uppställningen beaktas!

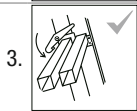

3. Eventuellt monterade spärranordningar skall säkras helt innan användningen.



4. Die obersten 4 Stufen/Sprossen einer Stehleiter mit aufgesetzter Schiebeleiter nicht als Standfläche benutzen.



5. Alle Stufen/Sprossen oberhalb des Gelenkpunktes einer Stehleiter mit aufgesetzter Schiebeleiter nicht als Standfläche benutzen

**7. Underhåll/service:** Stegens underhåll och service skall säkerställa dess funktionsförmåga. Stegen skall regelbundet kontrolleras på ev. skador. Rörliga komponenters funktion skall säkerställas. Rörliga komponenter skall oljas regelbundet. Reparationer på stegen skall utföras av sakkunniga personer och enligt leverantörens instruktioner. Vid synlig nedsmutsning skall stegen och speciellt dess rörliga komponenter rengöras direkt efter användningen. Endast vanliga, vattenlösliga rengöringsmedel får användas. Inga aggressiva, skurande medel får användas. Vid yrkesmässig användning skall stegens korrekta tillstånd regelbundet och återkommande kontrolleras av en kompetent person (visuell och funktionskontroll). För det skall de erforderliga kontrollernas art, omfattning och tidsintervaller bestämmas. Kontrollernas tidsintervaller är beroende på driftvillkoren, speciellt på användningsfrekvensen, belastningen under användningen samt förekomst och allvarlighet på upptäckta brister under tidigare kontroller. Företagaren skall även se till att skadade stegar tas ur bruk och förvaras på ett sätt att fortsatt användning inte är möjligt förrän de har åtgärdats eller omhändertagits.

Stegelement:	Kontrollpunkter:	ja/nej	
1. Allmänna kontrollpunkter:	Alla fästen (nitar, skruvar, bultar osv.) skall finnas komplett. Är fästen lösa eller korroderade? Finns föroreningar (t.ex. smuts, lack, olja eller fett) på stegen?	<input type="checkbox"/>	<input type="checkbox"/>
2. Stegens stag/pinnar resp. stegens steg/säkerhetsbygel	Stegens alla pinnar skall finnas komplett. Är stegens stag, steg resp. säkerhetsbygeln ev. böjda, vridna, buckliga, spruckna eller korroderade? Är stegens stag resp. steg ev. slitna, lösa, korroderade eller skadade? Är plattformen (om sådan finns) eller delar av denne skadade, korroderade eller saknas?	<input type="checkbox"/>	<input type="checkbox"/>
3. Kopplingsbitar stegstyrning, beslag	Stegstyrningar, låsningar och säkerhetsanordningar Kontrollera funktion och fasthet samt ev. skador eller korrosion. Är låsningar, säkerhetsanordningar eller hörnförstärkningar ev. skadade, lösa eller korroderade eller saknas dessa helt?	<input type="checkbox"/>	<input type="checkbox"/>



4. Fötter, tvärstag	Kontrollera funktion och fasthet på stegens fötter och tvärstag samt ev. skador eller korrosion. Alla stegfötter/slutkåpor skall vara på plats. Är stegfötterna lösa, slitna eller korroderade?	<input type="checkbox"/>	<input type="checkbox"/>
5. Spretnings säkring	Kontrollera remmarnas, kedjornas, ledernas och förstärkningarnas tekniska tillstånd. Är alla fästpunkternas tillstånd bra? Finns skador, sprickor, korrosion?	<input type="checkbox"/>	<input type="checkbox"/>
6. Stegens märkningar/ användnings- och bruksanvisning	Finns stegens alla märkningar samt användnings- och bruksanvisningen på plats och i väl läsbart skick?	<input type="checkbox"/>	<input type="checkbox"/>
RESULTAT	Stegen är i ordning och kan användas i fortsättningen.	<input type="checkbox"/>	<input type="checkbox"/>
	Stegen får inte användas förrän den har reparerats.	<input type="checkbox"/>	<input type="checkbox"/>
	Stegen är trasig och skall omhändertas.	<input type="checkbox"/>	<input type="checkbox"/>

**8. Förvaring:** För att undvika skador skall stegen under transport (t.ex. på takräcke eller i bilen) fästas säker. Stegens förvaring borde ske i en torr omgivning, lodrätt stående, plattliggande eller hängande på en vägg på ett lämpligt väggfäste. Alla skador skall uteslutas och alla delar skall vara skyddade från väderleken. Stegen skall förvaras så att den är skyddad från lekande barn och inga personer hindras (ev. snubbelrisk). Ytterligare skall stegen förvaras så att den inte utan vidare kan användas/ stjälas för kriminella ändamål.

**9. Förpackning/omhändertagande:** Förpackningen skall omhändertas enligt de gällande bestämmelserna och lagar. Efter avslutad användningstid skall stegen omhändertas enligt de gällande föreskrifterna. Aluminium är en högvärdig råmaterial och borde lämnas till återvinningen. Detaljerade uppgifter tillhandahålls av Din kommun.

**10. Användningstid:** Vid avsedd användning och regelbundet underhåll är stegen en arbetsredskap med en mycket lång livslängd.

**11. Leverantörsuppgifter: KRAUSE-Werk GmbH & Co. KG** • Am Kreuzweg 3 • D-36304 Alsfeld  
 Tel.: +49 (0) 66 31 / 7 95-0 • Fax: +49 (0) 66 31 / 7 95-139 • E-Mail: info@krause-systems.de  
 www.krause-systems.com • Utfärdande datum: 1.08.2018

**Premessa:** Il presente manuale d'istruzioni per l'uso descrive come utilizzare in sicurezza la scala multiuso, che può essere impiegata come scala a libro o scala da appoggio. Per ragioni di sicurezza, si prega di leggere con attenzione il presente manuale d'uso e di conservarlo per future consultazioni. In caso di vendita della scala, il manuale d'istruzioni deve essere consegnato al nuovo proprietario.

**1. Utilizzo conforme:** Questa scala è un attrezzo di lavoro mobile, che può essere collocata in luoghi diversi. Con questa scala è possibile eseguire lavori di piccola entità, ad altezze in cui l'impiego di altri attrezzi di lavoro non è inadeguato (si veda la Direttiva sulla sicurezza nelle aziende). Questa scala può essere utilizzata solo come indicato nel presente manuale d'istruzioni d'uso. Qualsiasi altro impegno è da considerarsi non conforme. Si declina ogni responsabilità per danni derivanti da uso improprio. Questo tipo di scale dovrebbe essere utilizzato di preferenza in ambienti interni. Modifiche apportate alla scala e non autorizzate dal fabbricante portano al decadimento della garanzia.

**2. Informazioni tecniche:** Illustrazione della scala multiuso nelle diverse posizioni di installazione e legenda dei componenti della scala. Le informazioni tecniche pertinenti ad ogni tipo di scala sono riportate sul prodotto. Per ulteriori informazioni, vedasi la tabella.

**3. Kit di fornitura:** Elenco di tutti i singoli componenti della fornitura (Esempio): Componenti della scala (completi) + Manuale d'istruzioni + Traversa + Traversa Trigon (se occorre) + Elementi di montaggio.







**4. Istruzioni per il montaggio:** A seconda del tipo di scala e delle condizioni in cui viene consegnata, il montaggio della scala deve essere completato all'occorrenza prima del suo impiego. Descrizione / Illustrazione delle operazioni di montaggio che devono essere eseguite prima dell'utilizzo della scala. Esempio: Montaggio della traversa e della traversa trigon.





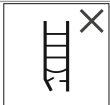





**5. Avvertenze di sicurezza generali:** Pericolo di soffocamento a causa dell'imballaggio. Con l'utilizzo di questa scala sussiste il sostanziale pericolo di caduta o di ribaltamento, per cui le persone possono essere ferite e le cose danneggiate. Scale e materiale per imballaggio non sono giocattoli per bambini. Tutti lavori con o sulla scala devono essere eseguiti in modo tale che questi pericoli siano minimizzati. La scala deve essere utilizzata per lavori leggeri, di breve durata. Non lavorare sulla scala per un tempo troppo prolungato, senza regolari pause. La stanchezza ne compromette l'utilizzo sicuro. La scala deve essere adatta per il rispettivo impiego e può essere utilizzata solo nella posizione di installazione stabilita. Utilizzare solo superfici di calpestio previste. Non apportare modifiche alla scala e alle rispettive parti. Eseguendo i lavori, come pure in caso di salita o discesa, prestare attenzione ad avere una presa salda. Rispettare tassativamente le norme e le disposizioni nazionali vigenti, in particolare in caso di impiego in ambito professionale. Utilizzare solo accessori approvati dal fabbricante.



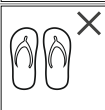

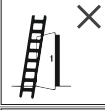

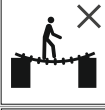

**6. Montaggio/Usò:** Le scale multiuso a 3 elementi sono composte da una scala a libro a due elementi, a due tronchi di salita e da una scala da appoggio. Alla scala a libro può essere innestata una scala da appoggio (scala a sfilo), la scala da appoggio può essere utilizzata come scala a sé stante o come scala a sfilo sulla scala a libro, purché tecnicamente previsto. Le scale multiuso a 2 elementi sono composte da una scala a libro a due elementi, a due tronchi di salita. Alla scala a libro può essere innestata a una scala da appoggio (scala a sfilo).

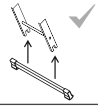
**Varianti costruttive (Raffigurazione schematica del principio):** Scala a libro autoportante con scala da appoggio montata (3 elementi). Scala a libro autoportante (2 elementi). Scala da appoggio / a sfilo (3 elementi). Scala da appoggio / a sfilo (2 elementi). Scala da appoggio (1 elemento) (purché tecnicamente previsto). Scala a libro autoportante con regolazione della scala (2 elementi).

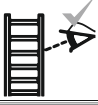





### 6.1 Avvertenze generali di sicurezza

-  1. Avvertenza, caduta dalla scala
-  2. Leggere le istruzioni integralmente. Ulteriori informazioni sulla scala sono reperibili in internet.
-  3. Dopo la consegna e prima di ogni utilizzo, verificare se la scala è danneggiata. Non utilizzare scale danneggiate.
-  4. Portata massima
-  5. Posizionare la scala su fondo piano, orizzontale e non cedevole. Non affondare i piedini della scala nel terreno.
-  6. Non è consentito sporgersi lateralmente!
-  7. Eliminare le imbrattature dal pavimento.

8.		Sulla scala può trovarsi solo una persona.
9.		Salire o scendere dalla scala con il volto rivolto ad essa.
10.		Quando si sale, si scende o si lavora, tenersi bene alla scala; prendere misure di sicurezza aggiuntive, se necessarie.
11.		Non è consentito eseguire lateralmente lavori pesanti, ad es. effettuare forature su muri e cemento.
12.		Oggetti, che devono essere trasportati salendo la scala, non dovrebbero essere pesanti e dovrebbero essere maneggevoli.
13.		Indossare calzature appropriate per salire sulla scala.
14.		Siete in buono stato di salute per utilizzare la scala? Determinate condizioni di salute, l'assunzione di farmaci, l'abuso di alcol o Droghe possono minare la sicurezza mentre si utilizza la scala.
15.		Non trattenersi a lungo sulla scala senza regolari pause (la stanchezza costituisce un pericolo).
16.		Trasportando le scale su portapacchi o con mezzo di trasporto, assicurarsi che non vengano danneggiate, siano fissate in modo opportuno e adeguato.
17.		Prima dell'uso, verificare che la scala sia idonea al tipo di utilizzo e che non presenti danni.
18.		Eliminare ogni tipo di sporcizia, ad es la pittura fresca, lo sporco, l'olio o la neve.
19.		Non utilizzare la scala all'aperto in condizioni climatiche avverse (ad es. forte vento, ghiaccio, scivolosità).
20.		Per un utilizzo professionale, è necessaria una valutazione del rischio nel rispetto della normativa vigente nel paese di utilizzo.
21.		Quando si posiziona la scala, occorre prestare attenzione al rischio di collisione, ad es. pedoni, mezzi o porte. Serrare porte (eccetto le uscite di emergenza) e le finestre nell'area di lavoro.
22.		Rilevare tutti i possibili rischi dovuti a strutture elettriche nell'area di lavoro, ad. es. linee aeree dell'alta tensione o altre strutture elettriche aeree scoperte.
23.		Non utilizzare scale realizzate in materiale conduttivo (ad es. le scale in alluminio) per inevitabili lavori sotto tensione o nelle vicinanze di linee elettriche aeree
24.		Non utilizzare la scala come attraversamento.
25.		Non apportare modifiche costruttive alla scala.

26.	Non portare mai la scala in una nuova posizione durante l'utilizzo!		
27.	Non utilizzare la scala all'aperto in condizioni di vento contrario.		
28.		Qualora la scala sia fornita con stabilizzatori, l'utilizzatore deve provvedere al loro montaggio prima del primo uso.	
29.		Non posizionare le scale dall'alto.	
30.		Eeguire un controllo visivo.	
31.		Eeguire un controllo visivo.	
32.			Scale per uso domestico.
33.			Scale per uso professionale.





## 6.2. Utilizzo a libro

1.		La scala deve essere collocata nella corretta posizione di installazione, ad es. la corretta angolatura di installazione per le scale da appoggio (l'angolo di inclinazione da 65 a 75°), pioli o podate devono essere orizzontali.
2.		Utilizzare le scale a libro con gradini quando questi sono in posizione orizzontale.
3.		Prestare attenzione alla sporgenza minima sopra il punto di appoggio della scala.
4.		La scala può essere utilizzata solo nel senso di installazione indicato.
5.		Appoggiare le scale solo contro superfici piane, stabili e, prima dell'utilizzo, assicurarsi di applicare, ad es., dispositivi di ancoraggio o dispositivi appropriati per assicurare la stabilità.
6.		Non utilizzare i tre pioli più alti di una scala da appoggio come superficie di appoggio.

### 6.3. Utilizzo a cavalletto

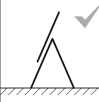
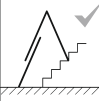
1.		Non utilizzare le scale per raggiungere un altro piano.
2.		Aprire completamente la scala prima dell'uso. Fare attenzione alla funzionalità del sistema anti-divaricamento!
3.		Se la scala è dotata di sistema anti-divaricamento, utilizzarla solamente con sistema anti-divaricamento bloccato!
4.		Non utilizzare la scala a libro come scala da appoggio.
5.		Nel caso delle scale senza piattaforme non utilizzare i due pioli più alti come superficie di appoggio.
6.		Altezza in verticale delle scale doppie NL
7.		Predisporre cerniera 1
8.		Predisporre cerniera 2

### 6.4. Utilizzo come scala multiuso

1.		Qualora la scala multiuso sia usata come scala a libro con la scala a sfilo, si devono osservare tassativamente le indicazioni specifiche del fabbricante e della scala al momento dell'installazione!
2.		Qualora la scala multiuso disponga della funzione di regolazione, si devono osservare tassativamente le indicazioni specifiche del fabbricante e della scala al momento dell'installazione!
3.		I dispositivi di fissaggio, se in dotazione, devono essere ben serrati prima dell'utilizzo.
4.		Die obersten 4 Stufen/Sprossen einer Stehleiter mit aufgesetzter Schiebeleiter nicht als Standfläche benutzen.
5.		Alle Stufen/Sprossen oberhalb des Gelenkpunktes einer Stehleiter mit aufgesetzter Schiebeleiter nicht als Standfläche benutzen

**7. Manutenzione/Conservazione:** La pulizia e la manutenzione devono assicurare la funzionalità della scala. Occorre verificare la presenza di danni sulla scala con regolarità. Occorre assicurare il funzionamento delle parti mobili, che devono essere lubrificate regolarmente. Le riparazioni della scala devono essere eseguite da una persona competente e nel rispetto delle istruzioni del fabbricante. La sporcizia visibile dovrebbe essere rimossa dalla scala, in particolare dalle parti mobili, subito dopo l'uso. Utilizzare solo detergenti idrosolubili, comunemente disponibili in commercio, non aggressivi e non abrasivi. Nel caso di utilizzo della scala per uso industriale, è necessario che una persona competente ne controlli regolarmente e ripetutamente lo stato regolamentare (controllo visivo e funzionale). A questo proposito, è necessario stabilire il tipo, l'entità e i tempi dei controlli necessari. Gli intervalli dei controlli dipendono dalle condizioni di funzionamento, in particolare dalla frequenza di utilizzo, dalla sollecitazione durante l'utilizzo, nonché dalla frequenza e da seri difetti accertati in occasione di precedenti controlli. L'imprenditore deve premurarsi anche di impedire l'utilizzo di scale difettose e conservarle in modo tale che non sia possibile un loro ulteriore utilizzo fino all'adeguata riparazione o smaltimento.

Elementi della scala:	Punti di controllo:	si/no	
1. Punti di controllo generali	Tutti gli elementi di fissaggio (rivetti, viti, bulloni, ecc.) devono essere presenti al completo. Gli elementi di fissaggio sono, ad esempio, allentati o corrosi? Sono presenti sulla scala impurità (ad es. sporcizia, fango, vernice, olio o grasso)?	<input type="checkbox"/>	<input type="checkbox"/>
2. Montante/Gradini e pioli/Staffe di sicurezza	Tutti i gradini/pioli devono essere disponibili al completo. I montanti, i gradini/pioli, le staffe di sicurezza sono, ad esempio, deformati, distorti, ammaccati, incrinati o corrosi? I gradini e/o i pioli sono, ad esempio, usurati, laschi, corrosi o danneggiati? La piattaforma (se disponibile) o i componenti e i loro elementi di fissaggio sono danneggiati o corrosi o mancanti?	<input type="checkbox"/>	<input type="checkbox"/>
3. Dispositivi di fissaggio, guida scala, ferramenta	Verificare la funzionalità e il serraggio, ma anche danni e corrosione delle guide, dei bloccaggi e dei dispositivi di sicurezza. I bloccaggi o i dispositivi di sicurezza o i rinforzi angolari sono, ad esempio, danneggiati, allentati o corrosi o del tutto mancanti?	<input type="checkbox"/>	<input type="checkbox"/>
4. Piedini e traverse	Verificare la funzionalità e il serraggio, ma anche danni e corrosione di piedini e traverse della scala. Tutti i piedini/cappucci terminali devono essere presenti. I piedini sono allentati, usurati o corrosi?	<input type="checkbox"/>	<input type="checkbox"/>

5. Sistema anti-divaricamento	Verificare lo stato tecnico di cinghie, catene, giunti o rinforzi per irrigidimento. I punti di fissaggio sono tutti in buono stato? Sono presenti danni, incrinature o corrosione?	<input type="checkbox"/>	<input type="checkbox"/>
6. Contrassegni della scala/Manuale d'istruzioni d'uso	Tutti i contrassegni nonché il manuale d'istruzioni d'uso sono presenti e chiaramente leggibili?	<input type="checkbox"/>	<input type="checkbox"/>
RISULTATO	La scala non presenta difetti e può essere ancora utilizzata.	<input type="checkbox"/>	<input type="checkbox"/>
	La scala può essere utilizzata ancora solo dopo la riparazione.	<input type="checkbox"/>	<input type="checkbox"/>
	La scala è difettosa e deve essere smaltita.	<input type="checkbox"/>	<input type="checkbox"/>

**8. Immagazzinaggio:** Al fine di evitare qualsiasi danno, la scala deve essere fissata in modo sicuro durante il trasporto (ad es. su portapacchi o in auto). La scala dovrebbe essere immagazzinata in un luogo asciutto, in posizione verticale, in piano o appesa alla parete tramite un supporto per parete. Qualsiasi danno deve essere escluso e tutte le parti devono essere protette da agenti atmosferici. La scala deve essere immagazzinata in modo tale che sia protetta da bambini che giocano e che non sia d'intralcio alle persone (ad es. pericolo di inciampo).

**9. Imballaggio/Smaltimento:** L'imballaggio deve essere smaltito in conformità con le norme e leggi in vigore. Alla decadenza dell'idoneità all'uso, la scala deve essere smaltita in conformità con le disposizioni vigenti. L'alluminio è un materiale prezioso e dovrebbe essere destinato al processo di riciclo. Il suo comune competente Le fornisce informazioni dettagliate al riguardo.

**10. Durata d'uso prevista:** Se utilizzata conformemente alle indicazioni e mantenuta regolarmente, la scala è un attrezzo di lavoro utilizzabile per lungo tempo.

**11. Dati del fabbricante:** KRAUSE-Werk GmbH & Co. KG • Am Kreuzweg 3 • D-36304 Alsfeld  
Tel.: +49 (0) 66 31 / 795-0 • Fax: +49 (0) 66 31 / 795-139 • E-Mail: info@krause-systems.de  
www.krause-systems.com • Data di emissione: 1.08.2018

---

**Inleiding:** In deze gebruiks- en bedieningshandleiding wordt het veilige gebruik van de multifunctionele/universele ladder beschreven, die als trapladder of aanzetladder kan worden gebruikt. Lees deze gebruiks- en bedieningshandleiding om veiligheidsredenen vóór gebruik goed door en bewaar deze om later te kunnen nalezen. Wanneer de ladder wordt doorgegeven, moet de gebruiks- en bedieningshandleiding worden meegegeven.

**1. Gebruik volgens de voorschriften:** Deze ladder is een mobiel werkmiddel dat op verschillende plaatsen kan worden gebruikt. Met deze ladder kunnen werkzaamheden van geringe omvang op hoogte worden uitgevoerd, waarbij het gebruik van andere werkmiddelen niet naar verhouding is (zie Duitse veiligheidsverordening voor gebruiksmiddelen). Deze ladder mag alleen worden gebruikt zoals beschreven in deze gebruiks- en bedieningshandleiding. Elk ander gebruik geldt als ongeoorloofd. Voor schades die zijn ontstaan door ongeoorloofd gebruik wordt geen aansprakelijkheid aanvaard. Veranderingen aan de ladder waarvoor de fabrikant geen toestemming heeft gegeven, leiden tot het vervallen van de garantie en vrijwaring.

**2. Technische informatie:** Weergave van de multifunctionele/universele ladder in verschillende plaatsingsposities en een lijst met onderdelen. De voor het desbetreffende laddertype belangrijke technische informatie is aangebracht op het product. In de tabel vindt u meer informatie.

**3. Leveringsomvang:** Lijst van alle meegeleverde afzonderlijke onderdelen (voorbeeld): ladderdelen



(compleet) + gebruiks- en bedieningshandleiding + stabiliteitsbalk + Trigon-zijsteunen (indien nodig) + montage-elementen

**4. Handleiding voor montage:** Overeenkomstig laddertype en leveringstoestand moet de ladder vóór gebruik nog volledig worden gemonteerd. Beschrijving / afbeelding van de montagewerkzaamheden die vóór gebruik van de ladder moeten worden uitgevoerd. Voorbeeld: montage van de stabiliteitsbalk en Trigon-stabiliteitssteunen.

**5. Algemene veiligheidsinstructies:** Verstikkingsgevaar door de verpakking. Ladders en verpakkingsmateriaal zijn geen kinderspeelgoed. Bij het gebruik van deze reformladder bestaat altijd een risico op naar beneden vallen of omvallen. Daardoor kunnen personen gewond raken en voorwerpen worden beschadigd. Alle werkzaamheden met en op de ladder dienen zodanig te worden uitgevoerd, dat deze risico's zo gering mogelijk worden gehouden. De ladder moet alleen voor eenvoudige werkzaamheden die kort duren worden gebruikt. Werk niet te lang op de ladder zonder de werkzaamheden regelmatig te onderbreken. Vermoeidheid vormt een risico voor een veilig gebruik. De ladder moet voor de desbetreffende toepassing geschikt zijn en mag alleen worden gebruikt in de voorgeschreven plaatsingspositie. Gebruik alleen de daarvoor bestemde treden. De ladder resp. delen van de ladder mogen niet worden veranderd. Let er tijdens het werken en bij het naar boven en naar beneden klimmen op dat u zich goed vasthoudt. De nationale geldige bepalingen en voorschriften moeten met name bij professioneel gebruik beslist in acht worden genomen. Gebruik alleen door de fabrikant goedgekeurd toebehoren!

**6. Montage/bediening:** De 3-delige multifunctionele/universele ladders bestaan uit een aan beide kanten beklimbare, 2-delige trapladder en een aanzetladder. De trapladder kan worden omgebouwd tot een aanzetladder (schuifladder), de aanzetladder kan, indien daarvoor technisch voorzien, als aparte ladder of als schuifdeel op de trapladder worden gebruikt. De 2-delige multifunctionele/universele ladders bestaan uit een aan beide kanten beklimbare, 2-delige trapladder. De trapladder kan tot een aanzetladder (schuifladder) worden omgebouwd.

**Opbouwvarianten (schematische weergaven):** Vrijstaande trapladder met gemonteerde aanzetladder (3-delig). Vrijstaande trapladder (2-delig). Aanzet-/schuifladder (3-delig). Aanzet-/schuifladder (2-delig). Aanzetladder (1-delig) (indien daarvoor technisch voorzien). Vrijstaande trapladder met ladderverstelling (2-delig).

## 6.1 Algemene veiligheidsinstructies

1.  Waarschuwing, val van de ladder

2.  Lees de handleiding volledig door. Extra informatie over de ladder is te vinden op internet.

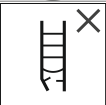
3.  Controleer na levering en vóór elk gebruik of de ladder beschadigd is. Gebruik geen beschadigde ladder.

4.  Maximale belasting

5.  Zet de ladder op een vlakke, horizontale en stevige ondergrond. Ladderpoten mogen niet in de grond wegzakken.





6.  Leun niet buiten de zijkant van de ladder!

7.  Zorg dat er geen vuil op de grond ligt.

8.		Er mag slechts 1 persoon op de ladder staan.
9.		Klim naar boven en naar beneden met het gezicht naar de ladder toe.
10.		Houd u bij het naar boven en beneden klimmen en tijdens werkzaamheden goed aan de ladder vast of tref extra veiligheidsmaatregelen.
11.		Buitensporige zijdelingse belastingen zijn niet toegestaan, bijv. bij boren in metselwerk en beton.
12.		Voerwerpen die tijdens het naar boven klimmen van een ladder worden getransporteerd, mogen niet zwaar zijn en moeten eenvoudig bedienbaar zijn.
13.		Draag geschikt schoeisel bij het naar boven klimmen op de ladder.
14.		Bent u wat uw gezondheid betreft in staat de ladder te gebruiken? Bepaalde omstandigheden betreffende de gezondheid, het slikken van medicijnen en alcohol- of drugsgebruik kunnen de veiligheid bij gebruik van de ladder belemmeren.
15.		Verblijf niet te lang op de ladder zonder de werkzaamheden regelmatig te onderbreken (vermoeidheid vormt een risico).
16.		Wanneer ladders op dakdragers of in een vrachtwagen worden getransporteerd, moet ervoor worden gezorgd dat deze op passende wijze zijn bevestigd of aangebracht, om schade te voorkomen.
17.		Controleer vóór gebruik of de ladder geschikt is voor de desbetreffende toepassing en geen beschadigingen vertoont.
18.		Ontdoe de ladder van alle verontreinigingen, bijv. natte verf, vuil, olie of sneeuw.
19.		Gebruik de ladder niet in de openlucht onder ongunstige weersomstandigheden (bijv. harde wind, ijsafzetting, gladheid door sneeuw).
20.		Voor bedrijfsmatig gebruik moet een risicobeoordeling met inachtneming van de rechtsvoorschriften in het land van gebruik worden uitgevoerd.
21.		Bij het plaatsen van de ladder moet op het risico van een botsing worden gelet, bijv. met voetgangers, voertuigen of deuren. Beveilig deuren (geen nooduitgangen) en ramen binnen het werkgebied.
22.		Stel alle door elektrische gebruiksmiddelen binnen het werkgebied gegeven risico's vast, bijv. bovengrondse hoogspanningsleidingen of andere bovengrondse elektrische gebruiksmiddelen.
23.		Gebruik voor onvermijdelijke werkzaamheden onder spanning of in de buurt van elektrische bovengrondse leidingen geen ladders die stroom geleiden (bijv. aluminium ladders).
24.		Gebruik de ladder niet als overbrugging.

25.		Voer geen constructieve wijzigingen aan de ladder uit.	
26.		Zet de ladder nooit tijdens het gebruik in een andere stand!	
27.		Gebruik de ladder niet in de openlucht onder ongunstige windomstandigheden.	
28.		Wanneer een ladder met stabiliteitsbalken wordt geleverd, moeten deze stabiliteitsbalken vóór het eerste gebruik door de gebruiker worden aangebracht.	
29.		Plaats ladders niet van bovenaf.	
30.		Voer een visuele controle uit.	
31.		Voer een visuele controle uit.	
32.			Ladders voor huishoudelijk gebruik.
33.			Ladders voor bedrijfsmatig gebruik.

## 6.2. Gebruik als aanzetladder

1.		De ladder moet in de juiste plaatsingspositie worden neergezet, bijv. in de juiste aanzethoek voor aanzetladders (hellingshoek 65 tot 75°), treden of opstapjes moeten horizontaal staan.
2.		Aanzetladders met sporten moeten zodanig worden gebruikt, dat de sporten zich in een horizontale stand bevinden.
3.		Neem het minimale overstek boven het aanzetpunt van de ladder in acht.
4.		De ladder mag alleen in de vermelde plaatsingsrichting worden gebruikt.
5.		Zet aanzetladders tegen vlakke, stevige oppervlakken en beveilig ze vóór gebruik, bijv. door ze vast te binden of door geschikte voorzieningen aan te brengen die de stabiliteit waarborgen.

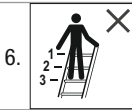

6.

Gebruik de bovenste drie treden van een aanzetladder niet om op te staan.

### 6.3. Gebruik als trapladder



1.

Gebruik ladders niet om naar een ander niveau te klimmen.



2.

Zet de ladder vóór gebruik volledig open. Let erop dat de spreidbeveiliging goed functioneert!

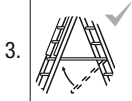

3.

Wanneer de ladder met een extra spreidbeveiliging is uitgerust, mag deze alleen met vergrendelde spreidbeveiliging worden gebruikt!



4.

Gebruik de trapladder niet als aanzetladder.



5.

Bij ladders zonder bordes/platform mogen de bovenste twee sporten/treden niet als stavlak worden gebruikt!



6.

Stahoogte dubbele ladders NL

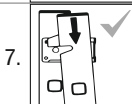

7.

Scharnierpunt maken 1

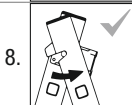

8.

Scharnierpunt maken 2

### 6.4. Gebruik als multifunctionele ladder



1.

Wanneer de multifunctionele ladder als trapladder samen met de schuifladder wordt gebruikt, moeten de ladder- en fabrikantspecifieke richtlijnen bij het plaatsen beslist in acht worden genomen!

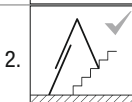

2.

Wanneer de multifunctionele ladder een functie voor het verstellen van de ladder heeft, moeten de ladder- en fabrikantspecifieke richtlijnen bij het plaatsen beslist in acht worden genomen!

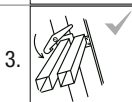

3.

Blokkeervoorzieningen, indien aangebracht, moeten vóór gebruik volledig worden toegepast.

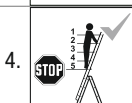

4.

Die obersten 4 Stufen/Sprossen einer Stehleiter mit aufgesetzter Schiebeleiter nicht als Standfläche benutzen.



## Alle Stufen/Sprossen oberhalb des Gelenkpunktes einer Stehleiter mit aufgesetzter Schiebeleiter nicht als Standfläche benutzen

**7. Onderhoud:** Het onderhoud van de ladder moet een goede functie waarborgen. De ladder moet regelmatig op beschadigingen worden gecontroleerd. De functie van beweeglijke onderdelen moet gewaarborgd zijn. Beweeglijke onderdelen moeten regelmatig worden geolied. Reparaties aan de ladder moeten door een deskundige persoon en in overeenstemming met de instructies van de fabrikant worden uitgevoerd. De ladder en met name alle beweeglijke onderdelen, moeten bij zichtbare vervuiling direct na gebruik worden schoongemaakt. Gebruik alleen gangbare, in water oplosbare reinigingsmiddelen. Gebruik geen agressieve, schurende middelen. Bij industrieel gebruik moet regelmatig periodiek door een bevoegde persoon worden gecontroleerd of de ladder zich in de voorgeschreven toestand bevindt (visuele en functionele controle). Hiervoor moeten soort, omvang en termijnen van de vereiste keuringen worden vastgelegd. De tussenpozen van de controles zijn afgestemd op de gebruiksomstandigheden, met name op gebruiksfrequentie, de belasting tijdens het gebruik evenals de frequentie en ernst van vastgestelde gebreken bij voorafgaande controles. De ondernemer dient er eveneens voor te zorgen dat beschadigde ladders aan het gebruik worden onttrokken en zodanig worden opgeborgen, dat ze niet meer kunnen worden gebruikt totdat ze vakkundig zijn gerepareerd of afgevoerd.

Ladderelement(en):	Controlepunten:	ja/nee	
1. Algemene controlepunten	Alle bevestigingen (klinknagels, schroeven, bouten, enz.) moeten volledig aanwezig zijn. Zitten bevestigingen los of zijn ze gecorrodeerd? Zijn er verontreinigingen (bijv. vuil, modder, verf, olie of vet) op de ladder aanwezig?	<input type="checkbox"/>	<input type="checkbox"/>
2. Ladderboom/laddersporten resp. laddertreden/veiligheidsbeugels	Alle laddersporten/-treden moeten volledig aanwezig zijn. Zijn ladderbomen, laddertreden resp. veiligheidsbeugels evt. verbogen, verdraaid, ingedeukt, gescheurd of gecorrodeerd? Zijn laddersporten resp. laddertreden evt. versleten, gecorrodeerd, zitten ze los of zijn ze beschadigd? Zijn het platform (indien aanwezig) of onderdelen/bevestigingen hiervan beschadigd of gecorrodeerd of ontbreken ze?	<input type="checkbox"/>	<input type="checkbox"/>
3. Verbindingselementen, laddergeleiding, beslag	Controleer laddergeleidingen, vergrendelingen en veiligheidsvoorzieningen op een correcte functie, beschadigingen en corrosie, en controleer of ze vastzitten. Zijn vergrendelingen, veiligheidsvoorzieningen of hoekverstevingen evt. beschadigd, gecorrodeerd, zitten ze los of ontbreken ze helemaal?	<input type="checkbox"/>	<input type="checkbox"/>
4. Poten, stabiliteitsbalk	Controleer poten en stabiliteitsbalk op een correcte functie, beschadigingen en corrosie, en controleer of ze vastzitten. Alle ladderpoten/eindkappen moeten aanwezig zijn. Zitten ladderpoten los, zijn ze versleten of gecorrodeerd?	<input type="checkbox"/>	<input type="checkbox"/>
5. Spreidbeveiliging	Controleer de technische toestand van banden, kettingen, scharnieren of verstevigingen. Bevinden alle bevestigingspunten zich in goede staat? Is er sprake van beschadigingen, scheuren of corrosie?	<input type="checkbox"/>	<input type="checkbox"/>
6. Laddermarkeringen/gebruiks- en bedieningshandleiding	Zijn alle laddermarkeringen evenals de gebruiks- en bedieningshandleiding aanwezig en goed leesbaar?	<input type="checkbox"/>	<input type="checkbox"/>
RESULTAAT	De ladder is in orde en kan verder worden gebruikt.	<input type="checkbox"/>	<input type="checkbox"/>
	De ladder mag pas na reparatie weer worden gebruikt.	<input type="checkbox"/>	<input type="checkbox"/>
	De ladder is defect en moet worden afgevoerd.	<input type="checkbox"/>	<input type="checkbox"/>

**8. Opbergen:** Om welke beschadiging dan ook te voorkomen, moet de ladder tijdens het transport (bijv. op dakdragers of in de auto) goed worden bevestigd. De ladder moet worden opgeborgen in een droge omgeving, rechtop staand, vlak liggend of m.b.v. een geschikte wandhouder aan de muur. Elke beschadiging moet worden uitgesloten en alle onderdelen moeten tegen alle weersomstandigheden worden beschermd. De ladder moet zodanig worden opgeborgen, dat deze niet door spelende kinderen kan worden gebruikt en er geen personen worden belemmerd (evt. struikelgevaar). Verder moet de ladder zo worden opgeborgen, dat deze niet zomaar voor criminele doeleinden kan worden meegenomen/gebruikt.

**9. Verpakking/afvoer:** De verpakking moet volgens de geldende bepalingen en wetten worden afgevoerd. Na het einde van de bruikbaarheid moet de ladder overeenkomstig de geldende voorschriften worden afgevoerd. Aluminium is een hoogwaardig materiaal en dient te worden gerecycled. Gedetailleerde informatie hierover is verkrijgbaar bij uw gemeente.

**10. Gebruiksduur:** Bij gebruik volgens de voorschriften en regelmatig onderhoud kan de ladder langdurig worden gebruikt.

**11. Fabrieksinformatie: KRAUSE-Werk GmbH & Co. KG** • Am Kreuzweg 3 • D-36304 Alsfeld  
Tel.: +49 (0) 66 31 / 7 95-0 • Fax: +49 (0) 66 31 / 7 95-139 • E-Mail: [info@krause-systems.de](mailto:info@krause-systems.de)  
[www.krause-systems.com](http://www.krause-systems.com) • Uitgavedatum: 1.08.2018